

WIRED REMOTE CONTROLLER

Installation and Owner's Manual

MODEL:

KJR-120N(X6W)/BGEF, KJR-120N(X6)/BGEF, KJR-120N1(X4)/BGEF

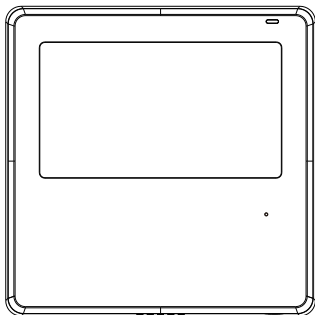

IMPORTANT NOTE:

Please read this manual carefully before installing or operating your wired remote controller. Make sure to save this manual for future reference.

This manual gives detailed description of the precautions that should be brought to your attention during operation.

In order to ensure correct service of the wired controller please read this manual carefully before using the unit.

For convenience of future reference, keep this manual after reading it.

All the pictures in this manual are for explanation purpose only. There may be slightly different from the wired remote controller you purchased (depend on model). The actual shape shall prevail.

Table of Contents

1. Safety precaution	1
2. Installation accessory	3
3. Installation method	4
4. Specification	16
5. Feature and function of the wired controller	17
6. Name on the LCD of the wired controller.....	18
7. Name of button on the wired controller	19
8. Preparatory operation	20
9. Operation	21
10. Timer functions.....	32
11. Weekly Timer 1	35
12. Weekly Timer 2	42
13. Fault alarm handing	48
14. Technical indication and requirement	48
15. Queries and settings	49
16. Wireless control connection.....	54

1. Safety precaution



WARNING

- Please entrust the distributor or professionals to install the unit.
- Installation by other persons may lead to imperfect installation, electric shock or fire.
- Adhere to this installation manual.
- Improper installation may lead to electric shock or fire.
- Reinstallation must be performed by professionals.

Do not uninstall the unit randomly.

Random uninstalling may lead to abnormal operation, heating or fire of the air condition.

NOTE

- Do not install the unit in a place vulnerable to leakage of flammable gases. Once flammable gases are leaked and left around the wire controller, fire may occur.
- Do not operate with wet hands or let water enter the wire controller. Otherwise, electric shock may occur.
- The wiring should adapt to the wire controller current. Otherwise, electric leakage or heating may occur and result in fire.

1. Safety precaution

NOTE

- The specified cables shall be applied in the wiring. No external force may be applied to the terminal. Otherwise, wire cut and heating may occur and result in fire.

2. Installation accessory

Select the installation location

Don't install at the place where cover with heavy oil, vapor or sulfured gas, otherwise, this product would be deformed that would lead to system malfunction.

Preparation before installation

1. Please confirm that all the following parts you have been supply.

No.	Name	Qty.	Remarks
1	Wire controller	1	_____
2	Installation and owner's manual	1	_____
3	Screws	3	M3.9*25 (For Mounting on the Wall)
4	Wall plugs	3	For Mounting on the Wall
5	Screws	2	M4X25 (For Mounting on switch box)
6	Plastic screw bars	2	For fixing on switch box
7	Battery	1	
8	The connective wires group	1	Optional
9	Screw	1	M4X8(For Mounting the connective wire group)

2. Installation accessory

2. Prepare the following assemblies on the site.

No.	Name	Qty.(embedded into wall)	Specification (only for reference)	Remarks
1	Switch box	1	_____	_____
2	Wiring Tube(Insulating Sleeve and Tightening Screw)	1	_____	_____

Precaution of installing the wire controller

1. This manual provides the installation method of wired controller. Please refer to the wiring diagram of this installation manual to connect the wire controller with indoor unit.
2. The wired controller works in low voltage loop circuit. Forbid to directly contact the cable of high voltage above, like 115V, 220V, 380V, and don't wire this kind of wire in the said loop; wiring clearance between configured tubes should be at the range of 300~500mm or above.
3. The Shielded wire of the wired controller must be grounded firmly.
4. Upon finish the wire controller connection, do not employed tramegger to detect the insulation.

3. Installation method

1.Wired remote controller structural dimensions

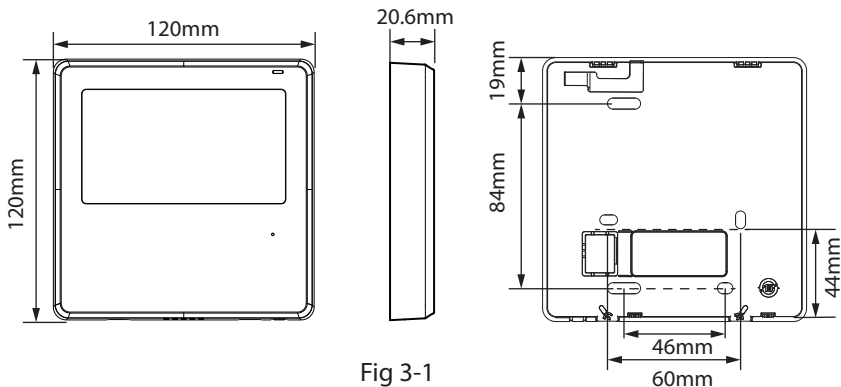

2.Remove the upper part of wired controller

- Insert a slot screwdriver into the slots in the lower part of the wired controller (2 places), and remove the upper part of the wire controller. (Fig.3-2)

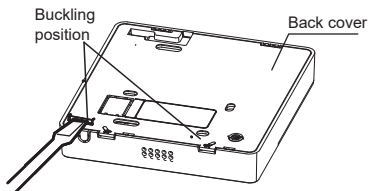

NOTE: Do not pry up and down, you can only rotate the screwdriver.

3. Installation method

NOTE: The PCB is mounted in the upper part of the wired controller. Be careful not to damage the board with the slot screwdriver.

3. Fasten the back plate of the wired controller

- For exposed mounting, fasten the back plate on the wall with the 3 screws (ST3.9*25) and plugs. (Fig.3-3)

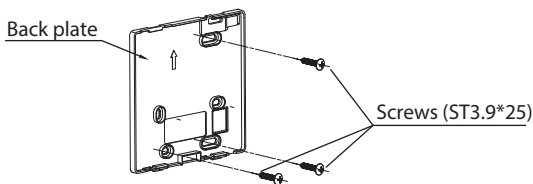

Fig 3-3

- Use two M4X25 screws to install the back cover on the 86 switch box, and use one ST3.9*25 screw to fix to the wall.

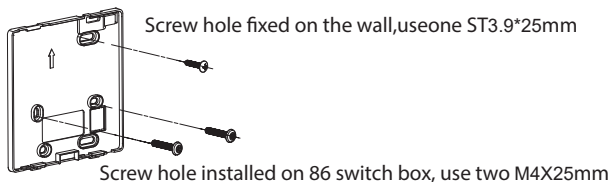

Fig 3-4

3. Installation method



BATTERY WARNING



WARNING: Contains coin battery.

⚠ WARNING

INGESTION HAZARD: This product contains a button cell or coin battery.

- **BATTERY WARNING: KEEP OUT OF REACH OF CHILDREN;**
- If the battery compartment (if applicable) does not close securely, stop using the product and keep it away from children;
- If you think batteries might have been swallowed or placed inside any part of the body, seek immediate medical attention.

3. Installation method



BATTERY WARNING

KEEP OUT OF REACH OF CHILDREN.

Swallowing can lead to chemical burns, perforation of soft tissue, and death. Severe burns can occur within 2 hours of ingestion. Seek medical attention immediately.



WARNING

- **INGESTION HAZARD:** This product contains a button cell or coin battery.
- **DEATH** or serious injury can occur if ingested.
- A swallowed button cell or coin battery can cause **Internal Chemical Burns** in as little as **2 hours**.
- **KEEP** new and used batteries **OUT OF REACH OF CHILDREN**.
- **Seek immediate medical attention if a battery** is suspected to be swallowed or inserted inside any part of the body.



3. Installation method



WARNING

- Remove and immediately recycle or dispose of used batteries according to local regulations and keep away from children. Do NOT dispose of batteries in household trash or incinerate.
- Even used batteries may cause severe injury or death.
- Call a local poison control center for treatment information.
- Non-rechargeable batteries are not to be recharged.
- Do not force discharge, recharge, disassemble, heat above (-20-70°C) or incinerate. Doing so may result in injury due to venting, leakage or explosion resulting in chemical burns.
- Ensure the batteries are installed correctly according to polarity (+ and -).
- Do not mix old and new batteries, different brands or types of batteries, such as alkaline, carbon-zinc, or rechargeable batteries.
- Remove and immediately recycle or dispose of batteries from equipment not used for an extended period of time according to local regulations.

3. Installation method

- Always completely secure the battery compartment. If the battery compartment does not close securely, stop using the product, remove the batteries, and keep them away from children.
- Battery type: CR2032
- Battery power supply: 3.0V

3. Installation method

NOTE: Put on a flat surface. Be careful not to distort the back plate of the wire controller by overtightening the mounting screws.

4. Battery installation

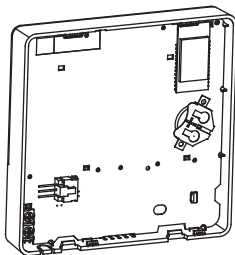

Fig 3-5

- Put the battery into the installationsite and make sure the positive side of the battery is in accordance with the positive side of installationsite. (See Fig.3-5)
- Please set the time corrected on the first time operation. Batteries in the wire controller can time under power failure which ensure the time keep right. When the power restores, if the time displayed is not correct, it means the battery is dead and replace the battery.

3. Installation method

5. Wire with the indoor unit

A

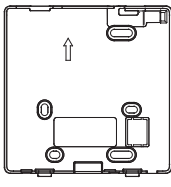
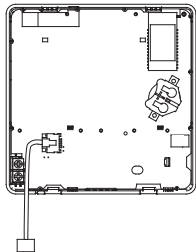

Model A

B

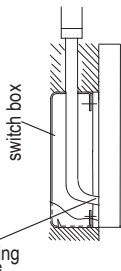
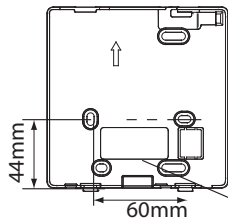

switch box

Wiring hole

A

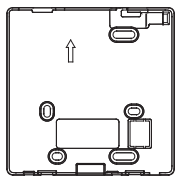
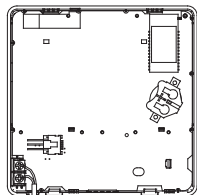

Model B

B

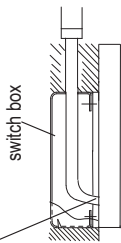
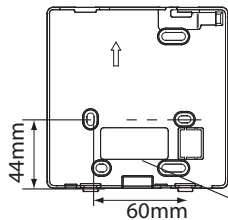

switch box

Wiring hole



HA HB

Fig 3-6

3. Installation method

Model A

Connect the wire from the display panel of the indoor unit to a connecting cable. Then connect the other side of the connecting cable to the remote control.

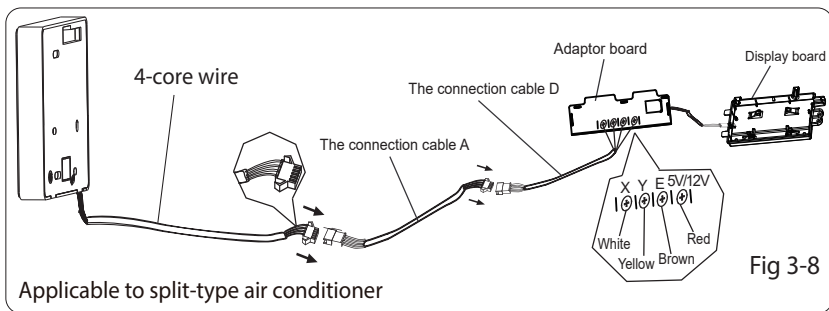
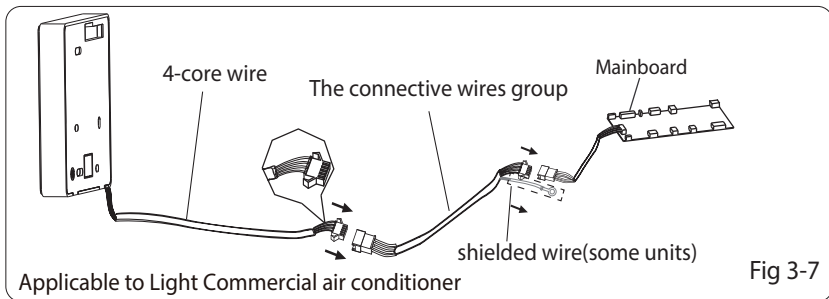

3. Installation method

Model B

1 indoor unit

Notch the part for the wiring to pass through with nippers, etc.

Connect the terminals on the wired controller (HA ,HB), and the terminals of the indoor unit (HA ,HB). (HA and HB do not have polarity.)

NOTE:

- DO NOT allow water to enter the wired control. Use the trap and putty to seal the wires.
- Connecting wires must be fixed reliably and cannot be pulled.

For some units, the wired controller connects to the unit HA and HB ports through the HA and HB ports. There is no polarity between HA and HB. SeeFig. 3-9

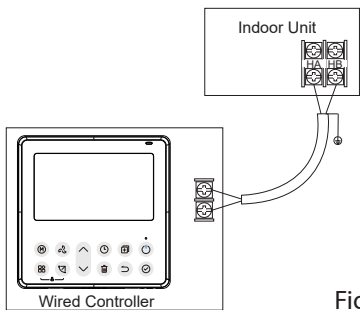

Fig.3-9

3. Installation method

The main/secondary wired controller can be used to enable two wired controllers to control one unit, and the wired controllers connect to the unit HA and HB ports through the HA and HB port on the controller. There is no polarity between HA and HB. See Fig. 3-10

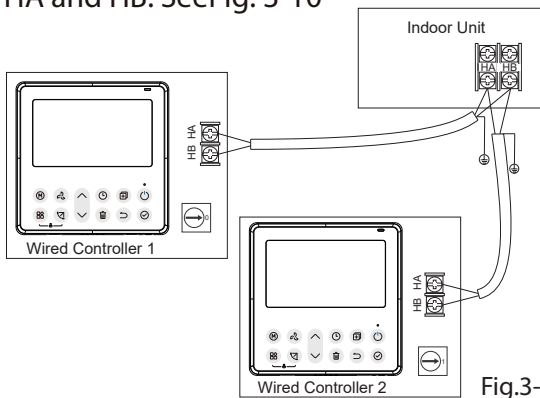

Fig.3-10

NOTE: Wire controller with Wireless function does not have this function.

For some units, one wired controller can support multiple units (a maximum of 16 units). In this case, the wired controller and

3. Installation method

unit need to be connected to the HA and HB ports at the same time. In group control, there will be no error displayed on the wired controller . See Fig. 3-11

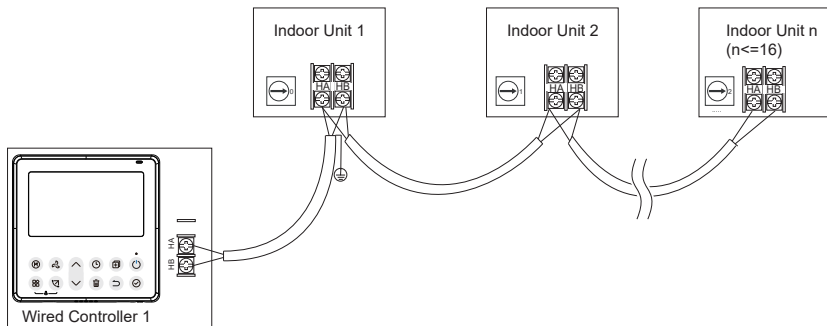

Fig.3-11

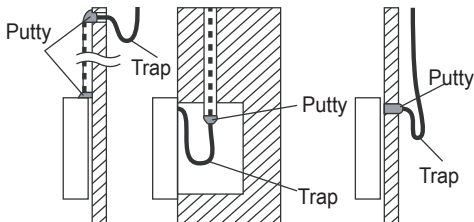

Fig 3-12

6. Reattach the upper part of the wired controller

- After adjusting the upper case and then buckle the upper case; avoid clamping the wiring during installation. (Fig 3-13)

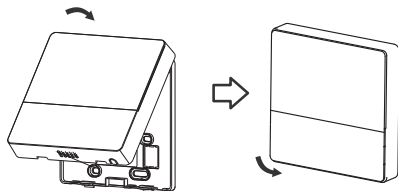

Fig 3-13

All the pictures in this manual are for explanation purpose only. Your wire controller may be slightly different .The actual shape shall prevail.

4. Specification

Input voltage	12V
Ambient temperature	0~43°C(32~110°F)
Ambient humidity	RH40%~RH90%

Wiring specifications

NOTE: Suggested to use the connective wire of 6 meters length.

5. Feature and function of the wired controller

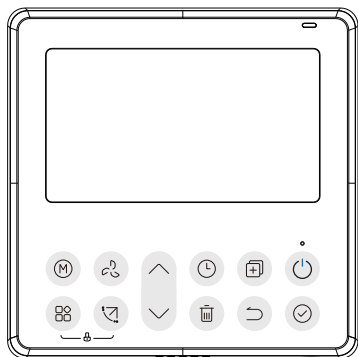

Feature:

- LCD display.
- Malfunction code display: it can display the error code, helpful for service.
- 4-way wire layout design, no raised part at backside, more convenient to place the wires and install the device.
- Room temperature display.
- Weekly Timer.

Function:

- Mode: Choose Auto-Cool-Dry- Heat -Fan
- Fan speed: Auto/Low/Med/High speed
- Swing(on some models)
- Timer ON/OFF
- Temp setting
- Weekly timer
- Follow me
- Turbo
- 24-hour System
- 12-hour System
- Auto-restart
- Individual louver control (on some models)
- Automatic airflow test
- Rotation&Back-up
- Dual Control
- Group Control
- Child Lock
- LCD display
- Clock

6. Name on the LCD of the wired controller

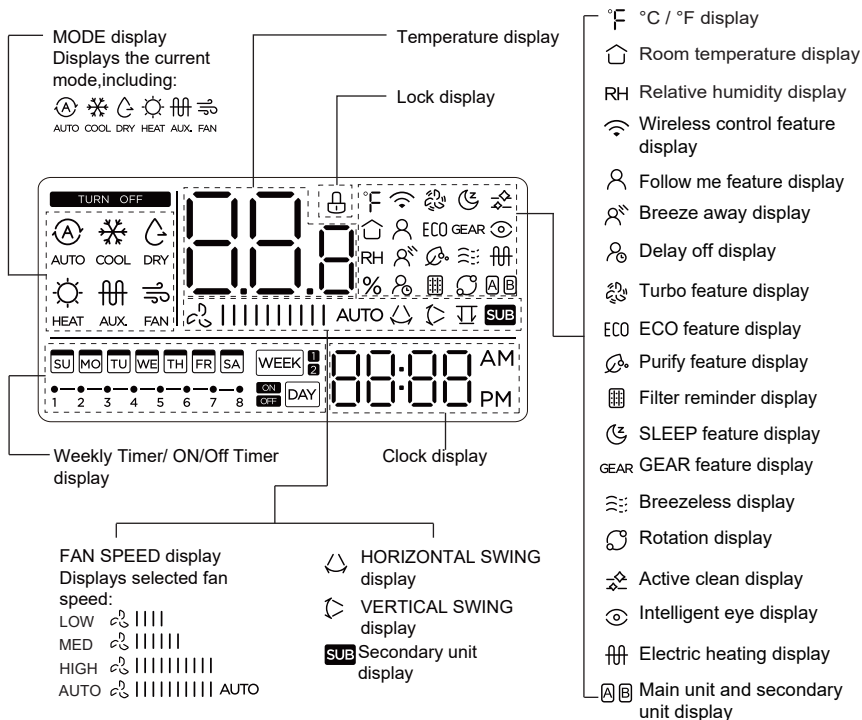

7. Name of button on the wired controller

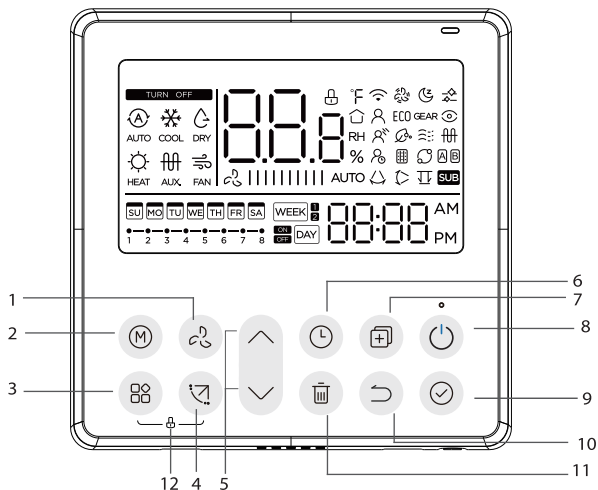

1 FAN SPEED button

2 MODE button

3 FUNC. button

4 SWING button

5 ADJUST button

6 TIMER button

7 COPY button

8 POWER button

9 CONFIRM button

10 BACK button

11 DAY OFF/DELAY button

12 CHILD LOCK button

8. Preparatory operation

Set the current day and time



Press the Timer button for 2 seconds or more.
The timer display will flash.

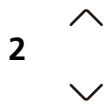

Press the button " ^ " or " v " to set the date.
The selected date will flash.



The date setting is finished and the time setting is prepared after pressing Timer button or CONFIRM button or there is no pressing button in 10 seconds.



Press the button " ^ " or " v " to set the current time.
Press repeatedly to adjust the current time in 1-minute



increments. Press and hold to adjust the current time continuous.

ex. Monday 11:20



The setting is done after pressing CONFIRM button or there is no pressing button in 10 seconds.

6



Time scale selection

Press the buttons “L” and “” for 2 seconds will alternate the clock time display between the 12h & 24h scale.

9. Operation

To start/stop operation



Press the Power button.

8 degree heating function



When the heating mode temperature is 16°C (60°F) or the set minimum temperature, press the key twice within 1 second to turn on the 8°C heating function. When the 8°C heating function is enabled, Follow me, SLEEP, Turbo and Daily Timer features are cancelled.

9. Operation

To set the operation mode

Operation mode setting(Heat mode is invalid for cool only type unit)



Press this button to select the operation mode:

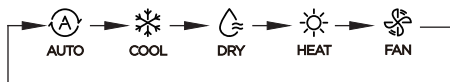

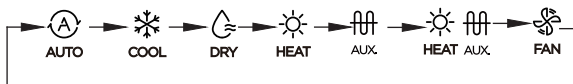

If the indoor unit has Aux. (Emergent heating) mode and Heat+Aux. mode, press the button to select the operation mode:

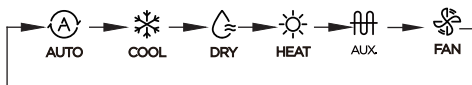

If the indoor unit has Aux. (Emergent heating) mode, but no Heat+Aux. mode, press the button to select the operation mode:



9. Operation

- When the mode is selected as emergency heating (or Aux) mode,  is displayed, the default fan speed is Auto, but you can adjust the fan speed. The Sleep, 8-degree heating, Turbo, and Rotation functions are not available in emergency heating mode.
- When the mode is selected as heating & Aux. mode,   is displayed, you can adjust the fan speed. The Turbo and Rotation functions are disabled.

9. Operation

Room temperature setting



Press the button “ ^ ” or “ ∨ ” to set the room temperature.

Indoor Setting Temperature Range :

10/16/17~30°C(50/60/62~86°F) or 20~28°C(68~82°F).

(Model dependent)



°C & °F scale selection (on some models)

Press the buttons “ ^ ” and “ ∨ ” for 3 seconds will alternate the temperature display between the °C & °F scale.



Fan speed setting



Press the Fan speed button to set the fan speed. (This button is unavailable under Auto or Dry mode)

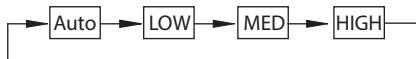

When stepless speed regulation is supported, press the fan speed key to cycle through:

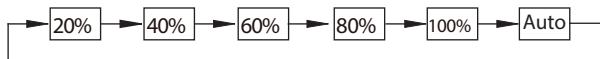



Press the buttons (M) and (fan speed) together for 3 seconds to turn on or turn off the keypad tone.

9. Operation

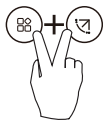
Child lock function



Press the buttons “” and “” for 3 seconds to activate the child lock function and lock all buttons on the wire controller. You can't press the button to operate and receive the remote control signal after the child lock is activate.

Press these two buttons again for 3 seconds to deactivate the child lock function.

When the child lock function is activated, the “” mark appears.

Swing function(For the units with horizontal & vertical swing features only)

1 Up-Down swing



Press the SWING button to start up-down swing function. The “” mark appears. Press it again to stop.

2 Left-Right swing

Press the Swing button for 2 seconds to start Left-Right swing function. The “” mark appears. Press it for 2 seconds again to stop.

9. Operation

Swing function(For the units without vertical swing function)



- Use Swing button to adjust the Up-down airflow direction and start the auto swing function.

- 1.Each time you press this button, the louver swings an angle of 6 degrees. Press this button until the desired direction reaches.
- 2.If press and hold the button for 2 seconds, the auto swing is activated. The "▷" mark appears. Press it again to stop. (some units)

- For the units with four Up-Down louvers, it can be operated individually.



- 1.Press the Swing button to activate the Up-Down adjusting louver function.

The ▷ mark will flash.(Not applicable to all the models)

- 2.Pressing the button " ^ " or " v " can select the movement of four louvers.Each time you push the button, the louver will be selected in a sequence as:

(-0 means the four louvers move at the same time.)

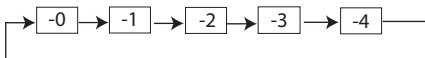

9. Operation

Intelligent eye display 

- 1.This function is valid in any mode of power-on state.
- 2.When the indoor unit sending wire controller has the smart eye function, press the function key to select the smart eye icon, press the OK key to turn on the smart eye, and light up the smart eye icon at the same time; when the smart eye is turned off, the smart eye icon goes out.
- 3.Shutdown, switch mode, turn on self-cleaning, turn on 8-degree heating function will automatically cancel the smart eye function.

Filter reset function 

After the indoor unit sends the wire controller filter usage time, the filter cleaning prompt icon lights up, press the function key to select the filter cleaning prompt icon, and press the OK key to reset the filter screen time. The filter cleaning reminder icon goes out.

9. Operation

Humidity setting function

1. When the indoor unit sending wire controller has dual control function of temperature and humidity, in dehumidification mode, press the function key to select the RH icon, press the confirm key to enter the humidity control mode, the RH icon flashes, press the up and down keys to adjust the humidity, the setting range is OFF->35%~85%, adjusted with 5% humidity. Exit humidity adjustment state after 5 seconds of inactivity.
2. After entering the humidity control mode, press the up and down keys to adjust the set temperature and display the set temperature for 5 seconds, and then restore the set humidity display.
3. After switching the mode, exit the humidity control mode.

9. Operation

GEAR function

1. When the indoor unit sending wire controller has the GEAR function, in the boot cooling mode, press the function key to select the GEAR icon, press the confirm key to enter the GEAR control mode, and first display the current GEAR status. 50%→75%→OFF can be switched by the up and down keys within 5 seconds. After 5 seconds, the set temperature will be displayed, press the up and down keys to adjust the set temperature.

Turn off, switch to mode or turn on sleep, ECO, strong, self-cleaning functions to cancel the GEAR function.

When the follow me function  indicator appears, the room temperature is detected by the wire controller.

Press the button again to cancel the follow me function.

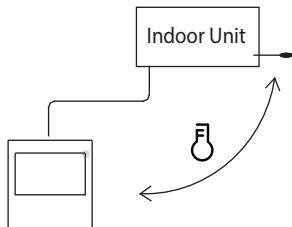

9. Operation

Rotation & Back-up indication

When there are two units, press the button to select the rotating function, and press “Confirm” to turn on or off the rotating function.

1. Press “Confirm” to set the rotating time, then press the button “ \wedge ” or “ \vee ” to set time. Setting time Range : 1~99h, the default time is 10 hours.
2. Step 2 set high temperature co-open temperature -- or 26~32 degrees -- that is, this function is invalid. When the ambient temperature is 26~32 degrees, when the ambient temperature is greater than or equal to the set temperature, the two machines will run 24 degrees at the same time in the COOL mode.
3. Step 3 set the low-temperature co-open temperature -- or 5-15 degrees -- that is, this function is invalid. When the ambient temperature is 5-15 degrees, when the ambient temperature is lower than the set temperature, the two units will run at the same time for 24 degrees to make the heating mode.
4. Step 4: set which machine will run first. Select A or B.
5. After this function is turned on, as long as the air conditioner is running at the setting hour, it will automatically turn on another air conditioner and turn off the current air conditioner. Press the POWER button to switch to another one immediately. A or B icons flicker to indicate the corresponding air conditioning failure. Automatically switch to another machine when running time is reached or machine failure occurs.

10. Timer functions

WEEK

WEEKLY timer

Use this timer function to set operating times for each day of the week.

ON

DAY

On timer

Use this timer function to start air conditioner operation.

The timer operates and air conditioner operation starts after the time has passed.

OFF

DAY

Off timer

Use this timer function to stop air conditioner operation.

The timer operates and air conditioner operation stops after the time has passed.

ON

OFF

DAY

On and Off timer

Use this timer function to start and stop air conditioner operation.

The timer operates and air conditioner operation starts and stops after the time has passed.

10. Timer functions

To set the On or Off TIMER

1



Press the Timer button to select the **ON DAY** or **OFF DAY**.

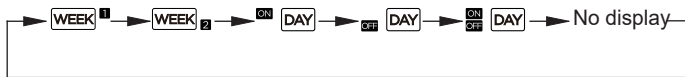

2



Press the Confirm button and the Timer display is flashing.

3

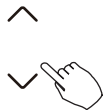

18:00

ex. Off timer set at 18:00

Press the button “^” or “v” to set the time.

After the time is set, the timer will start or stop automatically.

4





Press the Confirm button again to finish the settings.



10. Timer functions

To set the On and Off TIMER

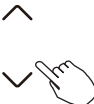
-  Press the Timer button to select the **ON** **OFF** **DAY** .

-  Press the Confirm button and the Clock display is flashing.

- 

 Press the button “^” or “v” to set the time of On timer, and then press the Confirm button to confirm the setting.

- 
 Press the button “^” or “v” to set the time of Off timer.

-  Press the Confirm button to finish the settings.

NOTE: The secondary wired controller cannot set the timer.

11. Weekly Timer 1

1 Weekly timer setting



Press the Timer button to select the **WEEK** and then press the Confirm button to confirm.

2 Day of the week setting



Press the button “ \wedge ” or “ \vee ” to select the day of the week and then press the Confirm button to confirm the setting.



3 ON timer setting of timer setting 1



Press the button “ \wedge ” or “ \vee ” to set the time of On timer and then press the Confirm button to confirm the setting.

11. Weekly Timer 1



ex. Tuesday time scale 1

Up to 4 timer settings can be saved for each day of the week. It is convenient if the WEEKLY TIMER is set according to the user's life style.

4 Off timer setting of timer setting 1



Press the button “^” or “v” to set the time of Off timer and then press the Confirm button to confirm the setting.



ex. Tuesday time scale 1

- Different timer settings can be set by repeating step 3 to 4.
- Other days in one week can be set by repeating step 2 to 5.

NOTE: The weekly timer setting can be returned to the previous step by pressing Back button. The time of timer setting can be delete by pressing Day off button. The current setting will be restored and withdrawn the weekly timer setting automatically when there is no operation for 30 seconds.

11. Weekly Timer 1

WEEKLY timer operation

To activate WEEKLY TIMER operation



Press the Timer button while **WEEK** is displayed on the LCD.

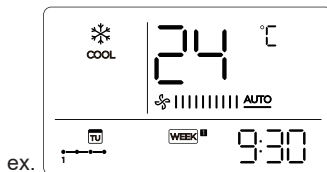

To deactivate WEEKLY TIMER operation



Press the Timer button while **WEEK** disappears from the LCD.

To turn off the air conditioner during the weekly timer



1. If press the Power button once and quickly, the air conditioner will turn off temporarily. And the air conditioner will turn on automatically until the time of On timer.

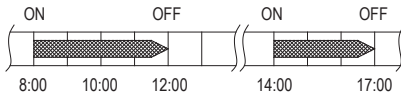



ex. If press the POWER button once and quickly at 10:00, the air conditioner will turn on at 14:00.

2. When press the Power button for 2 seconds, the air conditioner will turn off completely, at the same time cancel the timing function.

11. Weekly Timer 1

To set the DAY OFF (for a holiday)

1  During the weekly timer, press the Confirm button.

2 
 Press the button “^” or “v” to select the day in this week.

3  Press the Day off button to set the DAY OFF.



ex.The DAY OFF is set for Wednesday

4 The DAY OFF can be set for other days by repeating the steps 2 and 3.

5  Press the Back button to back to the weekly timer.

To cancel: Follow the same procedures as those for setup.

NOTE:

The DAY OFF setting is cancelled automatically after the set day has passed.

11. Weekly Timer 1

DELAY function



During the weekly timer, press the FUNC. button, select the delay function and press the Confirm button, display "0h", "1h", "2h" and wait 3 seconds to confirm. When the delay function is activated, the "⌘" mark appears.



The delay function can only be enabled in Weekly Timer 1 and Weekly Timer 2.

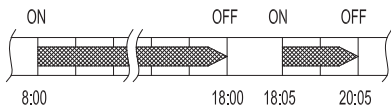
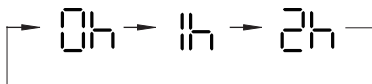

ex. If press select "2h" at 18:05, the air conditioner will delay to turn off at 20:05.

Copy out the setting in one day into the other day.

A reservation made once can be copied to another day of the week. The whole reservation of the selected day of the week will be copied. The effective use of the copy mode ensures ease of making reservations.



During the weekly timer, press the Confirm button.



Press the button "∧" or "∨" to select the day to copy from.

11. Weekly Timer 1



Press the Copy button, the letter "CY" will be shown on the LCD.



Press the button "^" or "v" to select the day to copy to.



Press the Copy button to confirm .

The **WE** mark flashes quickly

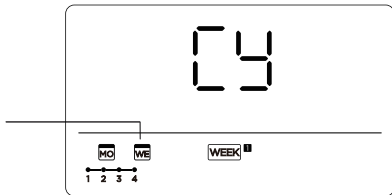

ex. Copy the setting of Monday to Wednesday

6 Other days can be copied by repeating step 4 and 5.



Press the Confirm button to confirm the settings.



Press the Back button to back to the weekly timer.

11. Weekly Timer 2

1 Weekly timer setting



Press Timer to select the **WEEK** and press Confirm.

2 Day of the week setting



Press “ \vee ” or “ \wedge ” to select the day of the week and then press CONFIRM.



3 ON timer setting of timer setting 1



Press “ \wedge ” or “ \vee ” to select the setting time. The setting time, mode, temperature and fan speed appear on the LCD. Press CONFIRM to enter the setting time process.

12. Weekly Timer 2

IMPORTANT: Up to 8 scheduled events can be set on one day.
Various events can be scheduled in either MODE, TEMPERATURE and FAN speeds.

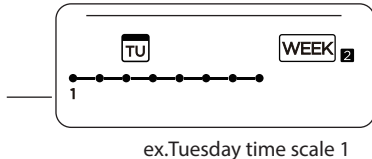

4 Time setting



Press “ ^ ” or “ v ” to set the time, then press CONFIRM.

5 Operation mode setting

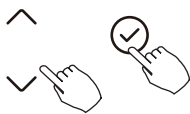

Press “ ^ ” or “ v ” to set the operation mode then press CONFIRM.

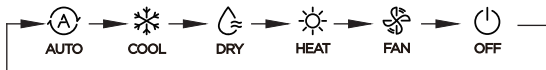

6 Room temperature setting

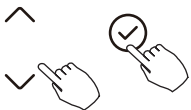

Press “ ^ ” or “ v ” to set the room temperature, then press CONFIRM.

NOTE: This setting is unavailable in the FAN or OFF modes.

12. Weekly Timer 2

7 Fan speed setting



Press “^” or “v” to set the fan speed then press CONFIRM.

NOTE: This setting is unavailable in the AUTO, DRY or OFF modes.

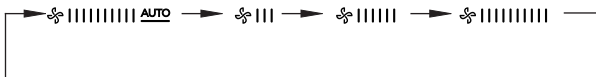

8 Different scheduled events can be set by repeating steps 3 through 7.

9 Additional days, in a one week period, can be set by repeating steps 3 through 8.

NOTE: The weekly timer setting can be returned to the previous step by pressing BACK. The current setting is restored. The controller will not save the weekly timer settings if there is no operation within 30 seconds.

12. Weekly Timer 2

WEEKLY timer operation

To start



Press Timer to select the **WEEK** , and then the timer starts automatically.

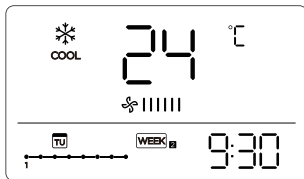

ex.

To cancel



Press the Power buttons for 2 seconds to cancel the timer mode.



The timer mode can also be canceled by changing the timer mode using Timer.

To set the DAY OFF (for a holiday)



After setting the weekly timer, press CONFIRM.

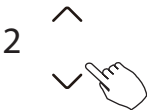

Press " ^ " or " v " to select the day of the week.

12. Weekly Timer 2

3



Press DAY OFF to create an off day.



ex.The DAY OFF is set for Wednesday

4 Set the DAY OFF for other days by repeating the steps 2 and 3.

5



Press BACK to revert to the weekly timer.

To cancel, follow the same procedures used for setup.

NOTE: The DAY OFF setting is cancelled automatically after the set day has passed.

Copy out the setting in one day into the other day.

A scheduled event, made once, can be copied to another day of the week. The scheduled events of the selected day of the week will be copied. The effective use of the copy mode ensures the ease of reservation making.

1





In the weekly timer, press CONFIRM.

12. Weekly Timer 2

2  Press “^” or “v” to select the day to copy from.



3  Press COPY, the letters CY appear on the LCD.

4  Press “^” or “v” to select the day to copy to.



5  Press COPY to confirm.

The  mark flashes quickly

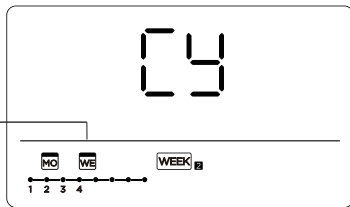

ex. Copy the setting of Monday to Wednesday

6 Other days can be copied by repeating steps 4 and 5.



7  Press CONFIRM to confirm the settings.



8  Press BACK to revert to the weekly timer.

12. Weekly Timer 2

Delete the time scale in one day.

1  During the weekly timer setting, press CONFIRM.

2   Press “^” or “v” to select the day of the week and then press CONFIRM.

3  

Press “^” or “v” to select the setting time want to delete. The setting time, mode, temperature and fan speed appear on the LCD. The setting time, mode, temperature and fan speed can be deleted by pressing the DEL (day off).

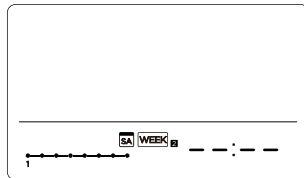
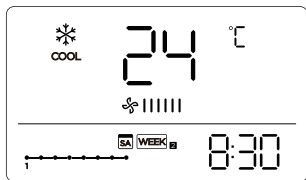

ex. Delete the time scale 1 in saturday

13. Fault alarm handing

If the system does not properly operate except the above mentioned cases or the above mentioned malfunctions is evident, investigate the system according to the following procedures.

NO.	MALFUNCTION & PROTECTION DEFINE	DISPLAY DIGITAL TUBE
1	Error of communication between wire controller and indoor unit	E463

The error displayed on the wire controller are different from those on the unit. If error code appears, please check the <<Owner's And Installation Manual>>and<<SERVICE Manual>>.

14. Technical indication and requirement

EMC and EMI comply with the CE certification requirements.

15. Queries and settings



When the air conditioning unit is switch machine, Long press "COPY" for 3 seconds , first display P:00, if connected to an indoor unit, display P:00, if connected to multiple indoor units, press " ^ " or " v " to display P:01, P:02, and then press "Confirm" to enter the query indoor unit Tn(T1~T4) temperature and fan fault(CF), press " ^ " or " v " to select.



Not operating keys 15 seconds or press "Back" or press "ON/OFF" drop out of query temperature.



When the air conditioning unit is off, into the query function of temperature, press " ^ " or " v " to select SP, press "Confirm" to adjust the static pressure value.



When the air conditioning unit is off, into the query function of temperature, press " ^ " or " v " to select AF, press "Confirm" into test mode, press "Back" or press "ON/OFF" or press "Confirm" drop out of test mode. In AF mode, 3~6 minutes test completion automatically exits, if the test process, press "Back" or press "ON/OFF" or press "Confirm", the test exits will be interrupted.

15.Queries and settings

Follow me function temperature compensation



When the air conditioning unit is off, into the query function of temperature, press“^”or“v”to select tF.



The compensation temperature Range : -5~5°C.

Press “Confirm” into setting state, press“^”or“v”to select the temperature, then press “Confirm” to complete it.

tF

tF : compensation temperature



When the air conditioning unit is off, into the query function of temperature, press“^”or“v”to select tyPE.



Press “Confirm” into setting state, press“^”or“v”to select the type, then press “Confirm” to complete it.

tyPE

CH:
AUTO COOL DRY HEAT FAN

HH:
HEAT FAN

CC:
COOL DRY FAN

NA:
COOL DRY HEAT FAN

15. Queries and settings

Set the highest and lowest temperature values

^ When the air conditioning unit is off, into the query function of temperature, press “^” or “v” to select tHI or tLo.

v Press “Confirm” into setting state, press “^” or “v” to select the temperature, then press “Confirm” to complete it.



tHI
tLo

The highest setting temperature range : 25~30°C

The lowest setting temperature range: 16~24°C.

tHI : Highest value setting function.

tLo : Minimum value setting function.

Remote control function selection of wire controller

^ When the air conditioning unit is off, into the query function of temperature, press “^” or “v” to select rEC. ON or OF will be displayed in the temperature area to indicate whether it is valid or invalid.

rEC

When the selection is invalid, the wire controller does not process any remote control signals.

Press “Confirm” into setting state, press “^” or “v” to select , then press “Confirm” to complete it.



15. Queries and settings

Two - line controller address selection



When the air conditioning unit is off, into the query function of temperature, press “^” or “v” to select Adr, the temperature zone will display – or A, B. Where – refers to the code setting of the wirecontroller.

Press “Confirm” into setting state, press “^” or “v” to select , then press “Confirm” to complete it.

Adr

-- : The code setting  of the wire controller shall prevail.

Adr : The wire controller address setting.

Restore factory Settings



When the air conditioning unit is off, into the query function of temperature, press “^” or “v” to select INIt, the temperature zone displayed –.

Press “Confirm” into setting state, press “^” or “v” to select to “ON”, then press “Confirm” to complete it.

INIt

INIt : Restore factory Settings .

15.Queries and settings

After the wire controller resumes the factory parameter setting, the rotating parameter setting is restored to 10 hours (the highest and lowest temperature are not set);

The compensation of body temperature is uncompensated;

COOL and HEAT/single COOL mode is restored to COOL and HEAT model;

Restore the temperature range to the factory setting.

Remote receiving function is restored to be effective;

The address of the two-control first-line controller is restored to the code switch.

16. Wireless control connection

SAFETY PRECAUTION

- Read the safety precautions carefully before installing the unit.
- Stated below are important safety issues that must be obeyed. Applicable system: IOS, Android. (Suggest: IOS 9.0 and above, Android 6.0 and above.)

NOTE:

- Due to special situation may be occurred, we explicitly claim below: Not all of the Android and IOS systems are compatible with APP. We will not be responsible for any issues as a result of the incompatibility.

Wireless safety strategy

- Smart kit only support WPA-PSK/WPA2-PSK encryption and none encryption . WPA-PSK/WPA2-PSK encryption is recommended. .

16. Wireless control connection



CAUTION

- Please Check The Service Website For More Information.
- Smart Phone camera needs to be 5 million pixels or above to make sure scan QR code well.
- Due to different network situation, sometimes, request time-out could happen, thus, it is necessary to do network configuration again.
- Due to different network situation, control process may return time-out sometimes. If this situation occurs, the display between board and App may not be the same, please do not feel confused.

NOTE:

Company will not be liable for any issues and problems caused by Internet, Wireless Router and Smart Devices. Please contact the original provider to get further help.

16. Wireless control connection

DOWNLOAD AND INSTALL APP

On an app market (Google Play Store, Apple App Store), search for "NetHome Plus" and find the NetHome Plus app. Download and install it on your phone, You can also download the app by scanning the QR code below.



Android



iOS

- Please ensure your mobile device is connected to Wireless Network router. Also, the Wireless Network router has already connected to Internet before doing user registration and network configuration.
- Make sure your mobile device has already been connected to the Wireless Network which you want to use. Also, you need to forget other irrelative Wireless Network in case it influences your configuration process.

16. Wireless control connection



NETWORK CONFIGURATION



CAUTION

- It is necessary to forget any other around network and make sure the Android or IOS device just connect to the Wireless Network you want to configure.
- Make sure the Android or IOS device Wireless Network function works well and can be connected back to your original Wireless Network network automatically.

How to enter AP distribution network

Press the FUNC. button until the  icon is selected and then press the CONFIRM button. AP mode is activated if the  icon is blinked.

16. Wireless control connection

Network configuration by Bluetooth scan

Note: Make sure the bluetooth of your mobile device is working.

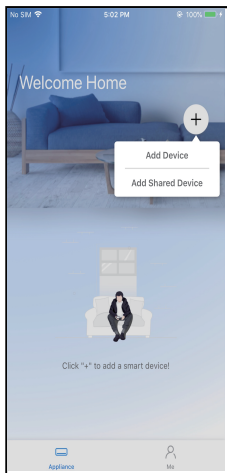

① Press “ + Add Device ”

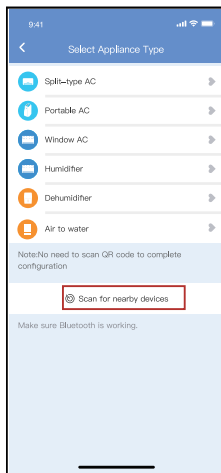

② Press “Scan for nearby devices”

16. Wireless control connection

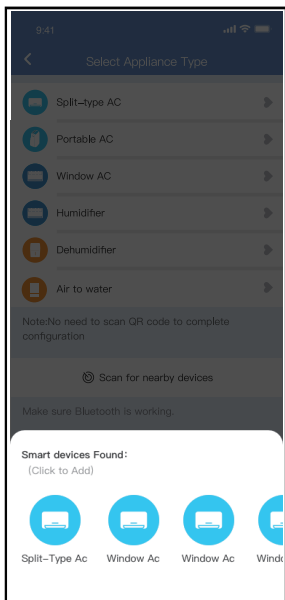

- ③ Wait smart devices to find, then click to add it

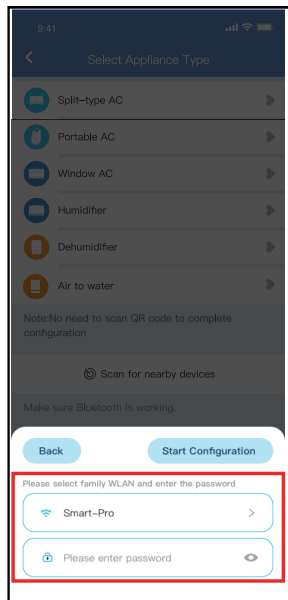

- ④ Select home Wireless, enter the password

16. Wireless control connection

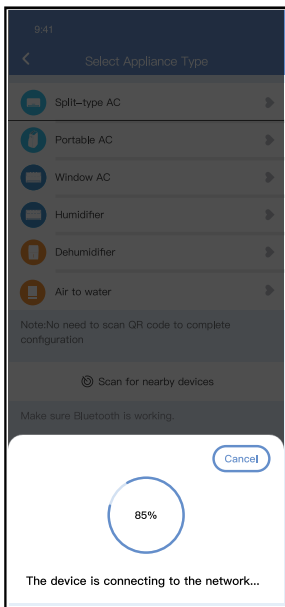

- ⑤ Wait connecting to the network

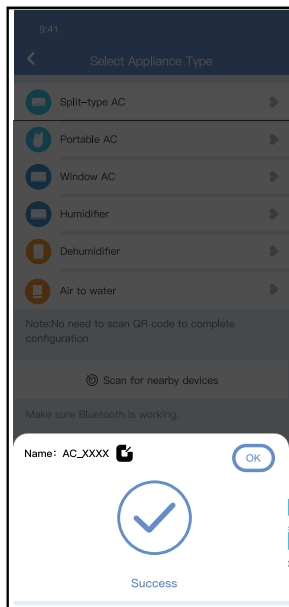

- ⑥ Configuration Success, you can modify the default name.

16. Wireless control connection

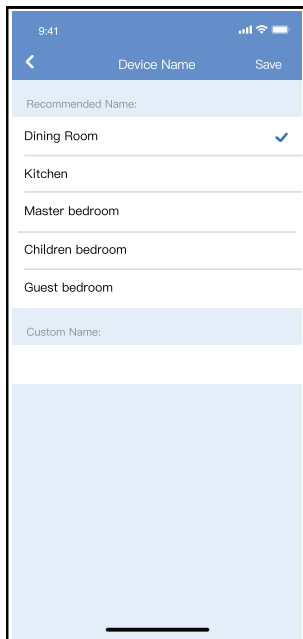

- ⑦ You can choose an existing name or customize a new name.

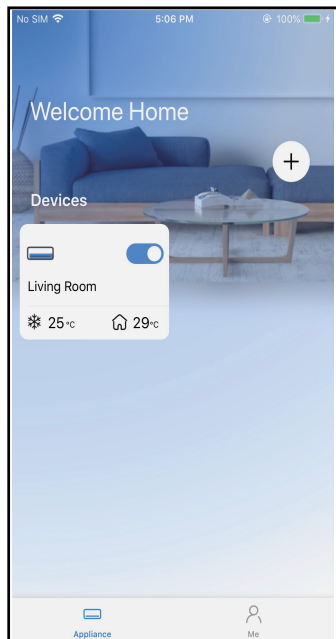

- ⑧ Bluetooth network configuration is successful, now you can see the device in the list.

16. Wireless control connection

NOTE:

- Make sure your devices are powered on.
- Keep your mobile phone close enough to your device when you are connecting network to your device.
- Connect your mobile phone to the wireless network at home, and make sure you know the password of the Wireless Network.
- Check if your router supports 2.4 GHz Wireless Network band and turn it on. If you are not sure whether the router supports 2.4 GHz band, please contact the router manufacturer.
- The device cannot connect to the Wireless Network that requires authentication, and it usually appears in public area such as hotels, restaurants, etc. Please connect to a Wireless that does not require authentication.
- It is recommended to use a Wireless Network name that only contains letters and numbers. If your Wireless Network name contains special characters, please modify it in the router.
- Turn off the WLAN+ (Android) or WLAN Assistant (iOS) function of your mobile phone when connecting network to your devices.
- In the case that your device connected to Wireless Network before but it needs to reconnect, please click "+" on app Home page, and add your device again by the device category and model according to the instructions on app.

16. Wireless control connection

APP DECLARATION

Hereby, we declare that this Smart kit is in compliance with the essential requirements and other relevant provisions of Directive 2014/53/EU. A copy of the full DoC is attached. (European Union products only)

CAUTIONS:

Wireless Network module models: US-SK107, EU-SK107:

FCC ID: 2ADQOMDNA21

IC: 12575A-MDNA21

This device complies with Part 15 of the FCC Rules and it contains licence-exempt transmitter(s)/receiver(s) that comply with Innovation, Science and Economic Development Canada's licence-exempt RSS(s).

Operation is subject to the following two conditions:

- (1) This device may not cause interference; and
- (2) This device must accept any interference, including interference that may cause undesired operation of the device.

Only operate the device in accordance with the instructions supplied. Changes or modifications to this unit not expressly approved by the party responsible for compliance could void the user's authority to operate the equipment.

This device complies with FCC radiation exposure limits set forth for an uncontrolled environment. In order to avoid the possibility of exceeding the FCC radio frequency exposure limits, human proximity to the antenna shall not be less than 20cm (8 inches) during normal operation.

16. Wireless control connection

NOTE:

This equipment has been tested and found to comply with the limits for a Class B digital device, pursuant to part 15 of the FCC Rules. These limits are designed to provide reasonable protection against harmful interference in a residential installation. This equipment generates, uses and can radiate radio frequency energy and, if not installed and used in accordance with the instructions, may cause harmful interference to radio communications. However, there is no guarantee that interference will not occur in a particular installation. If this equipment does cause harmful interference to radio or television reception, which can be determined by turning the equipment off and on, the user is encouraged to try to correct the interference by one or more of the following measures:

- Reorient or relocate the receiving antenna.
- Increase the separation between the equipment and receiver.
- Connect the equipment into an outlet on a circuit different from that to which the receiver is connected.
- Consult the dealer or an experienced radio/TV technician for help.

Breezeless function of dip switch.

NTOE: This feature is only available under cool mode.

This feature is for some models.

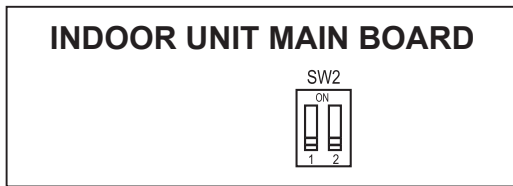

SW2 has 2 dip switch: SW2-1 and SW2-2

SW2-2 is to control the breezeless function.

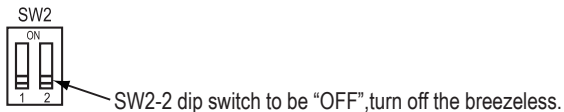
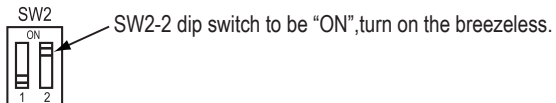
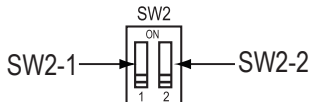

The design and specifications are subject to change without prior notice for product improvement. Consult with the sales agency or manufacturer for details.

QSX002IU-120N(X6W)

TÉLÉCOMMANDE CÂBLÉE

Manuel d'Installation et d'Utilisateur

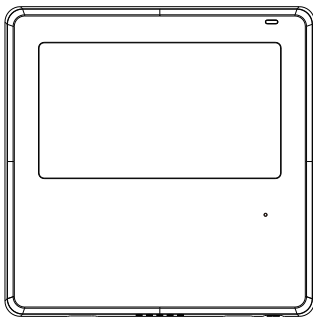

NOTE IMPORTANTE :

Lisez attentivement ce manuel avant d'installer ou d'utiliser votre nouvel appareil. Veillez à conserver ce manuel pour toute référence ultérieure.

Ce manuel décrit en détail les précautions à prendre pendant le fonctionnement.

Afin d'assurer un entretien correct du contrôleur câblé, veuillez lire attentivement ce manuel avant d'utiliser l'appareil.

Pour faciliter une consultation ultérieure, conservez ce manuel après l'avoir lu.

Toutes les images de ce manuel sont uniquement à des fins d'explication. Elle peut être légèrement différente de la télécommande câblée que vous avez achetée (selon le modèle). La forme réelle prévaut.

Table des Matières

1. Consignes de sécurité	1
2. Accessoires d'installation	2
3. Méthode d'installation.....	4
4. Spécifications	16
5. Caractéristiques et fonctions du contrôleur câblé.....	17
6. Nom sur l'écran LCD du contrôleur câblé	18
7. Nom des boutons sur le contrôleur câblé	19
8. Opération de préparation.....	20
9. Opération.....	21
10. Fonction de Temps.....	32
11. Temps hebdomadaire 1	35
12. Temps hebdomadaire 2	42
13. Traitement de l'alarme de défaut	48
14. Indication et exigence techniques.....	48
15. Requêtes et paramètres.....	49
16. Connexion du contrôle sans fil.....	54

1. Consignes de sécurité



AVERTISSEMENT

- Veuillez confier l'installation de l'unité au distributeur ou à des professionnels.
- L'installation par d'autres personnes peut entraîner une installation imparfaite, un choc électrique ou un incendie.
- Respectez le présent manuel d'installation.
- L'installation incorrecte pourrait entraîner un choc électrique ou un incendie.
- La réinstallation doit être effectuée par des professionnels.

Ne désinstallez pas l'unité de manière aléatoire.

Une désinstallation aléatoire peut entraîner un fonctionnement anormal, une surchauffe ou un incendie de l'unité.

REMARQUE

- N'installez pas l'unité dans un endroit vulnérable aux fuites de gaz inflammables. Si des gaz inflammables s'échappent et restent autour du contrôleur câblé, il pourrait survenir un incendie.
- Ne manipulez pas avec les mains mouillées ou ne laissez pas de l'eau pénétrer dans le contrôleur câblé. Cela pourrait causer un choc électrique.
- Le câblage doit être adapté au courant du contrôleur câblé. Sinon, des fuites électriques ou une surchauffe peuvent se produire et provoquer un incendie.

1. Consignes de sécurité

REMARQUE

- Les câbles spécifiés doivent être utilisés lors du câblage. Aucune force extérieure ne peut être appliquée à la borne. Sinon, une coupure de fil et une surchauffe peuvent se produire et provoquer un incendie.

2. Accessoires d'installation

Sélectionnez le lieu d'installation

N'installez pas l'appareil à un endroit où il y a présence d'huile lourde, de vapeur ou de gaz sulfureux ; cela pourrait entraîner une déformation ou un dysfonctionnement du système.

Préparation avant l'installation

1. Veuillez vérifier que toutes les pièces suivantes vous ont été fournies.

N°	Désignation	Qté.	Remarques
1	Contrôleur câblé	1	_____
2	Manuel d'installation et d'utilisateur	1	_____
3	Vis	3	M3.9*25 (pour montage mural)
4	Chevilles murales	3	Pour montage mural
5	Vis	2	M4X25 (pour montage sur la boîte de commutation)
6	Barres à vis en plastique	2	Pour le montage sur la boîte de commutation
7	Batterie	1	
8	Groupe des fils de connexion	1	En option
9	Vis	1	M4X8 (pour montage du groupe des fils de connexion)

2. Accessoires d'installation

2. Préparez les assemblages suivants sur le chantier.

N°	Désignation	Qté (encastré dans le mur)	Spécifications (seulement pour référence)	Remarques
1	Boîte de commutation	1	_____	_____
2	Tube de câblage (gaine d'isolement et vis de serrage)	1	_____	_____

Précaution lors de l'installation du contrôleur câblé

1. Ce manuel fournit la méthode d'installation du contrôleur câblé. Veuillez vous référer au schéma de câblage dans ce manuel d'installation pour connecter le contrôleur câblé à l'unité intérieure.
2. Le contrôleur câblé fonctionne dans un circuit basse tension. Il est interdit de brancher directement avec le câble haute tension, par exemple, 115V, 220V, 380V, et de câbler ce type de câble dans le circuit susmentionné, l'espace de câblage entre les tubes configurés doit être de 300~500 mm ou plus.
3. Le câble blindé du contrôleur câblé doit être fermement mis à la terre.
4. Après la connexion du contrôleur câblé, n'utilisez pas de mégamètre pour détecter l'isolation.

3. Méthode d'installation

1. Dimensions structurales de la télécommande câblée

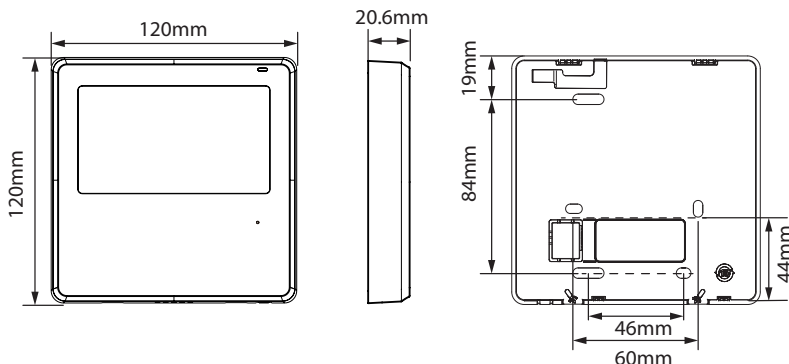
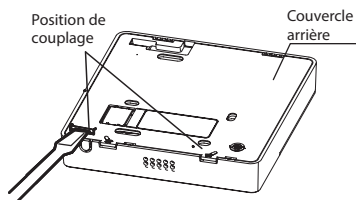

Fig 3-1

2. Retirez la partie supérieure du contrôleur câblé

- Insérez un tournevis plat dans les fentes de la partie inférieure du contrôleur câblé (2 emplacements) et retirez la partie supérieure du contrôleur câblé. (Fig.3-2)



REMARQUE : Ne faites pas levier de haut en bas, vous pouvez seulement faire tourner le tournevis.

3. Méthode d'installation

OBSERVATION : La carte de circuit imprimé (PCB) est montée dans la partie supérieure du contrôleur câblé. Veiller à ne pas endommager la carte avec le tournevis à fente.

3. Fixer la plaque arrière du contrôleur câblé

- Pour un montage apparent, fixer la plaque arrière au mur avec 3 vis (M3,9*25) et les chevilles. (Figure 3-3)

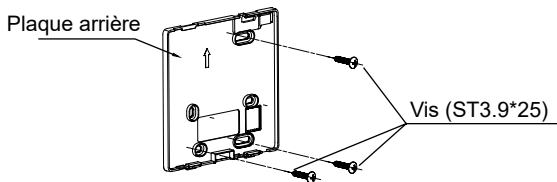

Figure 3-3

- Utiliser deux vis M4X25 pour installer le couvercle arrière sur la boîte de commutation 86, et utiliser une vis M3,9*25 pour le fixer au mur.

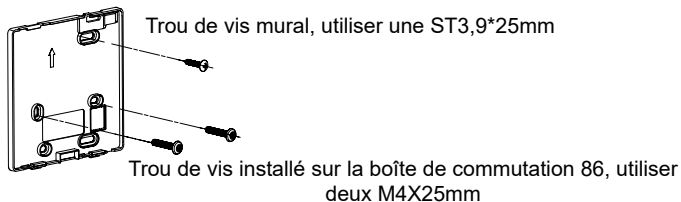

Figure 3-4

3. Méthode d'installation



AVERTISSEMENT CONCERNANT LA BATTERIE



AVERTISSEMENT : Contient une pile de monnaie.



AVERTISSEMENT

RISQUE D'INGESTION : Ce produit contient une pile bouton ou une pile de monnaie.

- **AVERTISSEMENT CONCERNANT LA BATTERIE : TENIR HORS DE PORTÉE DES ENFANTS.**
- Si le compartiment à piles (si applicable) ne ferme pas correctement, il faut cesser d'utiliser le produit et le garder hors de portée des enfants ;
- Si vous pensez que des piles ont pu être avalées ou placées dans une partie du corps, consultez immédiatement un médecin.

3. Méthode d'installation



AVERTISSEMENT CONCERNANT LA BATTERIE

TENIR HORS DE PORTÉE DES ENFANTS.

L'ingestion peut entraîner des brûlures chimiques, la perforation des tissus mous et la mort. Des brûlures graves sont éventuelles dans les 2 heures suivant l'ingestion. Consulter immédiatement un médecin.



⚠ AVERTISSEMENT

- **RISQUE D'INGESTION** : Ce produit contient une pile bouton ou une pile de monnaie.
- **La MORT** ou des blessures graves peuvent survenir en cas d'ingestion.
- Une pile bouton ou une pièce de monnaie avalée peut provoquer **des brûlures chimiques internes** en seulement **2 heures**.
- **GARDER** les piles neuves et usagées **HORS DE LA PORTÉE DES ENFANTS**.
- **Consulter immédiatement un médecin** si l'on soupçonne qu'une pile a été avalée ou insérée dans une partie du corps.



3. Méthode d'installation



AVERTISSEMENT

- Retirer et recycler immédiatement les piles usagées ou mettre ces piles au rebut conformément aux réglementations locales et tenir ces piles hors de portée des enfants.
- Même les piles usagées peuvent provoquer des blessures graves, voire mortelles.
- Appeler un centre antipoison local pour obtenir des informations sur le traitement.
- Les piles non rechargeables ne doivent pas être rechargées.
- Ne pas décharger de force, recharger, démonter, chauffer à une température supérieure à (-20-70°C) ou incinérer. Vous risqueriez de vous blesser en raison d'un dégagement, d'une fuite ou d'une explosion entraînant des bavures chimiques.
- Veillez à ce que les piles soient installées correctement en respectant la polarité (+ et -).
- Ne pas mélanger des piles neuves et anciennes, des marques ou des types de piles différents, tels que les piles alcalines, les piles au carbone-zinc ou les piles rechargeables.
- Retirer et recycler ou éliminez immédiatement les piles des équipements non utilisés pendant une période prolongée, conformément aux réglementations locales.

3. Méthode d'installation

- Fermer toujours complètement le compartiment à piles. Si le compartiment à piles ne ferme pas correctement, il faut arrêter d'utiliser le produit, retirer les piles et les tenir hors de portée des enfants.
- Type de batterie : CR2032
- Alimentation par piles : 3,0V

3. Méthode d'installation

OBSERVATION : Poser sur une surface plane. Veiller à ne pas déformer la plaque arrière du contrôleur câblé en serrant trop fort les vis de montage.

4. Installation de la batterie

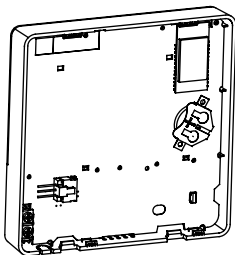

Figure 3-5

- Mettre la batterie sur le site d'installation et assurer que le côté positif de la batterie est en accord avec le côté positif du site d'installation. (Voir la Figure 3-5)
- Veuillez régler l'heure corrigée lors de la première utilisation. Les batteries du contrôleur câblé peuvent fonctionner en cas de coupure de courant, ce qui garantit l'exactitude horaire. Si l'alimentation est reprise, si l'heure affichée n'est pas correcte, cela signifie que la batterie est déchargée et qu'il faut la remplacer.

3. Méthode d'installation

5. Connexion avec l'unité intérieure

A

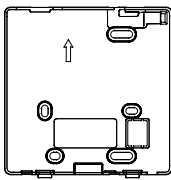
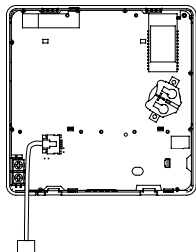

Modèle A

B

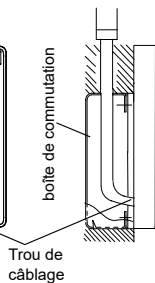
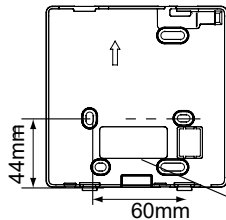

A

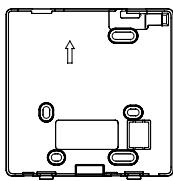
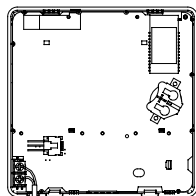

Modèle B

B

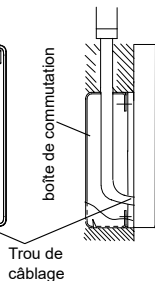
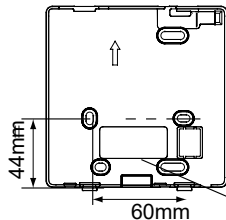

1
HA HB

Figure 3-6

3. Méthode d'installation

Modèle A

Connectez le fil du panneau d'affichage de l'unité intérieure à un câble de connexion. Connectez ensuite l'autre côté du câble de connexion à la télécommande.

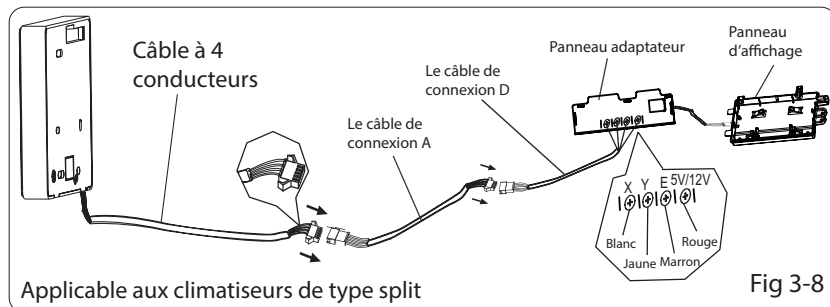
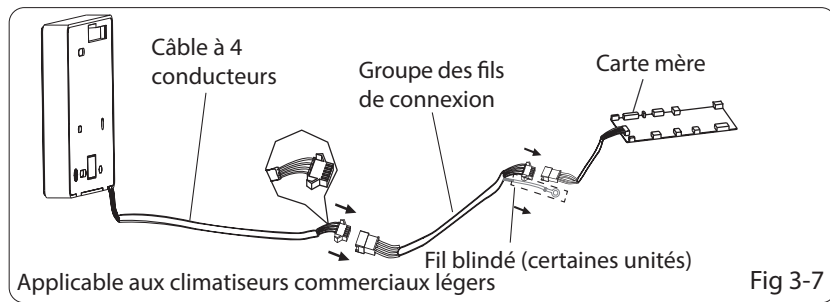

3. Méthode d'installation

Modèle B

1 Unité intérieure

Entaillez la partie à traverser pour le câblage avec des pinces, etc. Connectez les bornes sur le contrôleur câblé (HA ,HB), et les bornes de l'unité intérieure (HA ,HB). (HA et HB n'ont pas de polarité).

REMARQUE

- NE permettez PAS à l'eau de pénétrer dans le contrôleur câblé. Utilisez la trappe et le mastic pour sceller les câbles.
- Les câbles de connexion doivent être fixés de manière fiable et ne peuvent pas être tirés.

Pour certaines unités, le contrôleur câblé se connecte aux ports HA et HB de l'unité par les ports HA et HB. Il n'y a pas de polarité entre HA et HB. Voir la figure. 3-9

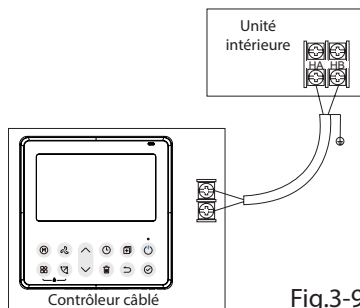
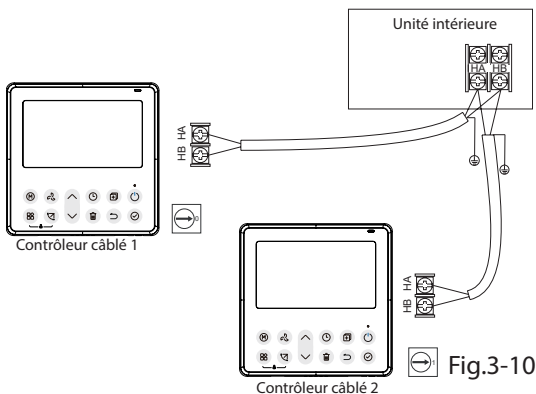

Fig.3-9

3. Méthode d'installation

Le contrôleur câblé principal/secondaire peut être utilisé pour permettre à deux contrôleurs câblés de contrôler une unité, et les contrôleurs câblés se connectent aux ports HA et HB de l'unité par le port HA et HB du contrôleur. Il n'y a pas de polarité entre HA et HB. Voir la figure. 3-10



REMARQUE : Le contrôleur câblé avec fonction Wi-Fi ne dispose pas de cette fonction.

3. Méthode d'installation

Pour certaines unités, un contrôleur câblé peut prendre en charge plusieurs unités (16 unités au maximum). Dans ce cas, le contrôleur câblé et l'unité doivent être connectés aux ports HA et HB en même temps. Lors du contrôle de groupe, il n'y aura pas d'erreur affichée sur le contrôleur câblé. Voir la figure. 3-11

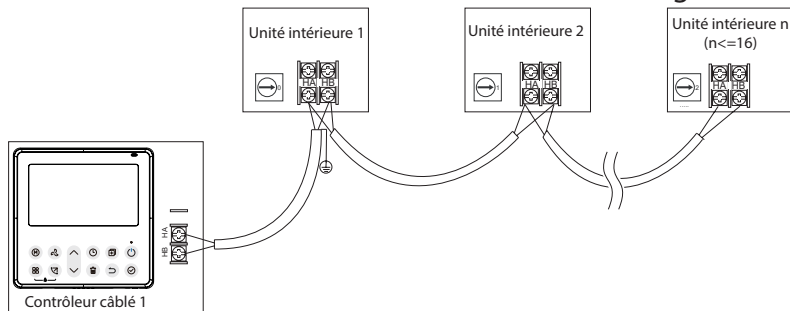

Fig.3-11

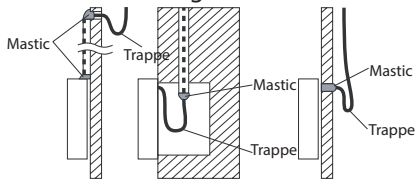
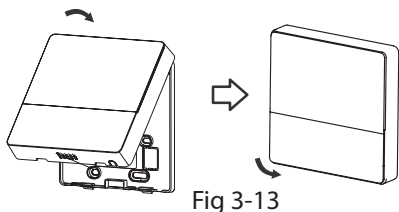

Fig 3-12

6. Fixez à nouveau la partie supérieure du contrôleur câblé

- Après avoir ajusté le boîtier supérieur, fixez ce dernier ; évitez de coincer le câblage pendant l'installation. (Fig 3-13)



Toutes les images de ce manuel sont uniquement à des fins d'explication. Votre contrôleur câblé peut être légèrement différent. La forme réelle prévaut.

4. Spécification

Tension d'entrée	12V
Température ambiante	0~43°C (32~110°F)
Humidité ambiante	RH40%~RH90%

Spécifications de câblage

REMARQUE : Il est suggéré d'utiliser le fil de connexion d'une longueur de 6 mètres.

Type de câble	Dimension	Longueur totale
Cordon ou câble en vinyle blindé	0.5 mm ²	≤20 m (66')
	0.75-1.25 mm ²	≤50 m (164')

5. Caractéristiques et fonctions du contrôleur câblé

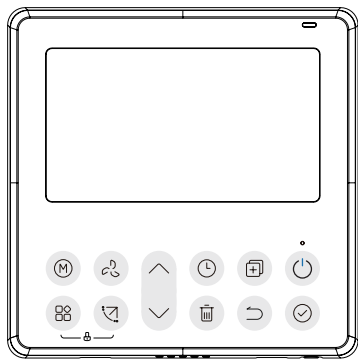

Caractéristiques :

- Affichage LCD.
- Affichage du code de dysfonctionnement : il peut afficher le code d'erreur, utile pour l'entretien.
- Conception de la disposition des câbles à 4 voies, sans partie surélevée à l'arrière, plus pratique pour placer les câbles et installer le dispositif.
- Affichage de la température ambiante.
- Temps hebdomadaire.

Fonction :

- Mode : Choisissez Auto - Froid - Déshumidification - ~~Chaud~~ - Ventilateur
- Vitesse du ventilateur : Vitesse auto/bas/moyenne/élevée
- Balayage (sur certains modèles)
- Temps ON/OFF
- Réglage de la température
- Temps hebdomadaire
- Suivez-moi
- Turbo
- Système de 24 heures
- Système de 12 heures
- Redémarrage automatique
- Commande individuelle des persiennes (sur certains modèles)
- Test automatique du débit d'air
- Rotation et sauvegarde
- Double contrôle
- Contrôle de groupe
- Sécurité enfants
- Affichage LCD
- Horloge

6. Nom sur l'écran LCD du contrôleur câblé

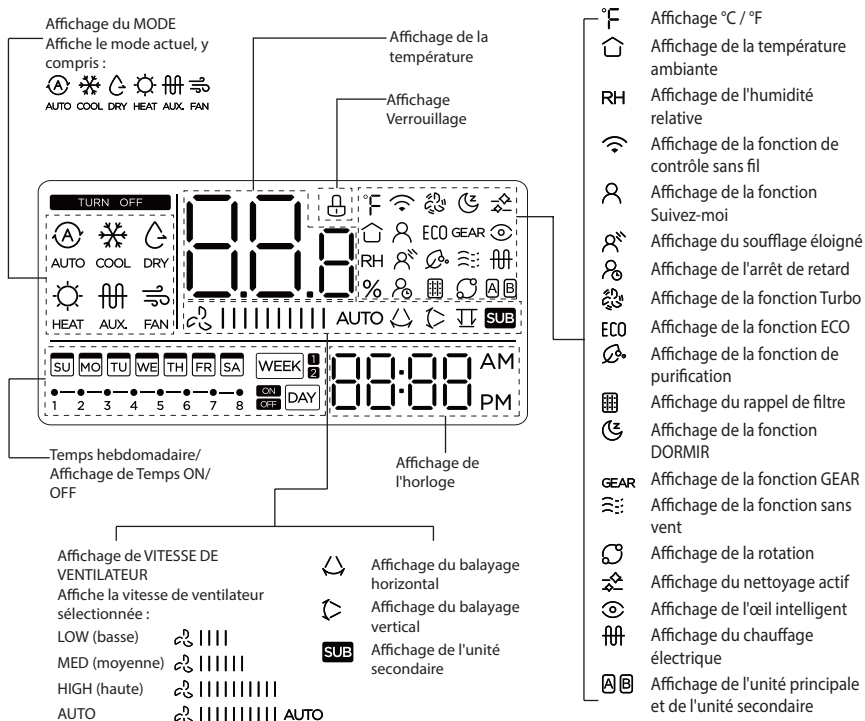

7. Nom des boutons sur le contrôleur câblé

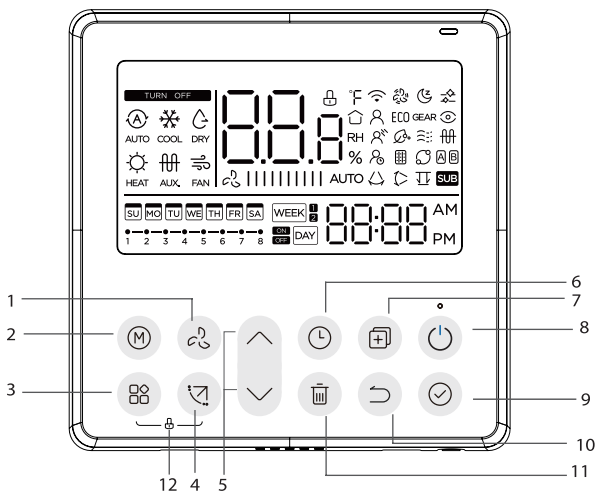

- | | | | |
|---|-------------------------------------------|----|-------------------------------------------|
| 1 | Bouton FAN SPEED (VITESSE DU VENTILATEUR) | 7 | Bouton COPY (COPIER) |
| 2 | Bouton MODE (MODE) | 8 | Bouton POWER (ALIMENTATION) |
| 3 | Bouton FUNC. (FONCTION) | 9 | Bouton CONFIRM (CONFIRMER) |
| 4 | Bouton SWING (BALAYAGE) | 10 | Bouton BACK (RETOUR) |
| 5 | Bouton ADJUST (AJUSTER) | 11 | Bouton DAY OFF/DELAY (JOUR D'ARRÊT/DÉLAI) |
| 6 | Bouton TIMER (TEMPS) | 12 | Bouton CHILD LOCK (SÉCURITÉ ENFANTS) |

8. Opération de préparation

Réglez le jour et l'heure actuels

- 1  Appuyez sur le bouton Timer pendant 2 secondes ou plus. L'affichage de Temps clignote.
-

- 2  Appuyez sur le bouton « ^ » ou « v » pour régler la date. La date sélectionnée clignote.



- 3  Le réglage de la date est terminé et le réglage de l'heure est préparé après avoir appuyé sur le bouton Timer ou le bouton CONFIRM ou si vous n'appuyez pas sur le bouton dans les 10 secondes.
-

- 4  Appuyez sur le bouton « ^ » ou « v » pour régler l'heure actuelle. Appuyez à plusieurs reprises pour régler l'heure actuelle par incréments d'une minute.



ex.Lundi 11:20

- 5  Le réglage est terminé après avoir appuyé sur le bouton CONFIRM ou si vous n'appuyez pas sur le bouton dans les 10 secondes.

6



Sélection de l'échelle de temps

Appuyez sur les boutons « L » et « 12 » pendant 2 secondes pour alterner l'affichage de l'échelle de temps de l'horloge entre 12h et 24h.

9. Opération

Pour démarrer/arrêter le fonctionnement



Appuyez sur le bouton Power.

Fonction de chauffage à 8 degrés (sur certains modèles)



Si le mode de chauffage est de 10°C (50°F)/16°C (60°F)/17°C (62°F) /20°C (68°F), appuyez deux fois sur le bouton bas en moins d'une seconde pour activer la fonction de chauffage à 8°, puis appuyez sur les boutons Power, Mode, adjust, Fan speed, Timer et le bouton Swing pour annuler la fonction de chauffage à 8°.

REMARQUE :

Pour certains modèles, la fonction de chauffage à 8° ne peut être réglée que par la télécommande, vous ne pouvez pas choisir cette fonction par le contrôleur câblé.

9. Opération

Pour régler le mode de fonctionnement

Réglage du mode de fonctionnement (Le mode de chauffage n'est pas valable pour les appareils de type climatisation seulement).



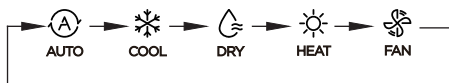

Appuyez sur ce bouton pour sélectionner le mode de fonctionnement :

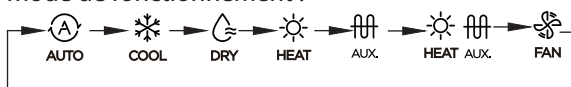

Si l'unité intérieure est équipée de la fonction de chauffage électrique (chauffage auxiliaire), appuyez sur ce bouton pour sélectionner le mode de fonctionnement :



- Lorsque le mode est sélectionné comme mode de chauffage auxiliaire (ou chauffage électrique),  s'affiche, la vitesse du ventilateur est Auto. Les fonctions Dormir, Chauffage 8 degrés, Turbo et Rotation ne sont pas disponibles en mode de chauffage auxiliaire.
- Lorsque le mode est sélectionné comme mode chauffage et chauffage électrique,  s'affiche, et les fonctions Turbo et Rotation sont désactivées.

9. Opération

Réglage de la température ambiante

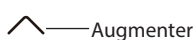

Appuyez sur le bouton « ^ » ou « v » pour régler la température ambiante.



Plage de température de réglage à l'intérieur :
10/16/17~30°C (50/60/62~86°F) ou 20~28°C (68~82°F).
(Selon le modèle)



Sélection de l'échelle en °C et °F (sur certains modèles)
Appuyez sur les boutons « ^ » et « v » pendant 3 secondes pour alterner l'affichage de la température entre les échelles °C et °F.

Réglage de la vitesse du ventilateur



Appuyez sur le bouton Fan speed pour définir la vitesse du ventilateur. (Ce bouton n'est pas disponible en mode Auto ou Déshumidification).

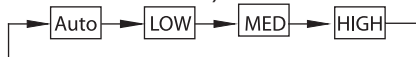

Lorsque le réglage progressif de la vitesse est disponible, appuyez sur la touche de vitesse du ventilateur pour passer d'un mode à l'autre :

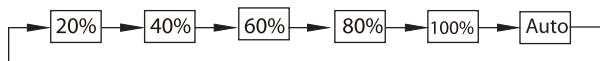



Appuyez sur les boutons « M » et «  » simultanément pendant 3 secondes pour activer ou désactiver la tonalité du clavier.

9. Opération

Fonction sécurité d'enfants



Appuyez sur les boutons «  » et «  » pendant 3 secondes pour activer la fonction sécurité d'enfants et verrouiller tous les boutons du contrôleur câblé. Vous ne pouvez pas appuyer sur le bouton pour faire fonctionner et recevoir le signal de la télécommande après l'activation de la sécurité enfant.

Appuyez à nouveau sur ces boutons pendant 3 secondes pour désactiver la fonction sécurité d'enfants.

Si la fonction sécurité d'enfants est activée, la marque «  » apparaît.

Fonction de balayage (uniquement pour les appareils dotés de fonctions de balayage horizontal et vertical)

1 Balayage vers le Haut/Bas



Appuyez sur le bouton SWING pour activer la fonction de balayage vers le haut-bas. La marque «  » apparaît. Appuyez à nouveau sur ce bouton pour arrêter.

2 Balayage vers Gauche/Droite

Appuyez sur le bouton Swing pendant 2 secondes pour lancer la fonction de balayage vers gauche-droite. La marque «  » apparaît. Appuyez à nouveau pendant 2 secondes pour l'arrêter.

9. Opération

Fonction de balayage (pour les appareils sans fonction de balayage vertical)



- Utilisez le bouton Swing pour régler la direction du flux d'air haut-bas et lancer la fonction de balayage automatique.

1. Chaque fois que vous appuyez sur ce bouton, la persienne pivote d'un angle de 6 degrés. Appuyez sur ce bouton jusqu'à ce que la direction souhaitée soit atteinte.
2. Si vous maintenez le bouton enfoncé pendant 2 secondes, le balayage automatique est activé.

La marque «  » apparaît. Appuyez à nouveau sur ce bouton pour arrêter. (certains appareils)

- Pour les unités équipées de quatre persiennes Haut-Bas, il est possible de les faire fonctionner individuellement.



1. Appuyez sur le bouton Swing pour activer la fonction de persiennes de réglage haut-bas.

La marque  clignote (Non applicable à tous les modèles).

2. En appuyant sur le bouton « \wedge » ou « \vee », vous pouvez sélectionner le mouvement des quatre persiennes. Chaque fois que vous appuyez sur le bouton, la persienne sera sélectionnée dans une séquence comme :

( signifie que les quatre persiennes se déplacent en même temps).

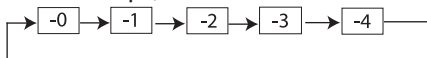

9. Opération

Fonction PTC (sur certains modèles)



En mode chauffage, pour les unités avec fonction de chauffage électrique, appuyez sur ce bouton pour activer le mode de chauffage électrique. Si la fonction PTC est activée, la marque « fff » apparaît.

REMARQUE : La fonction de chauffage auxiliaire électrique du modèle AHU est commutée par le bouton MODE, et le bouton FUNC. est une fonction turbo.

Indicateur de la fonction Suivez-moi

Appuyez sur le bouton FUNC. pour sélectionner si la température ambiante est détectée au niveau de l'unité intérieure ou du contrôleur câblé.

9. Opération

Affichage de l'œil intelligent 

1. Cette fonction est valable dans n'importe quel mode d'état de marche.
2. Lorsque le contrôleur câblé émetteur de l'unité intérieure dispose de la fonction œil intelligent, appuyez sur la touche de fonction pour sélectionner l'icône œil intelligent, appuyez sur la touche OK pour activer la fonction œil intelligent et allumer l'icône œil intelligent en même temps ; lorsque la fonction œil intelligent est désactivée, l'icône œil intelligent s'éteint.
3. L'arrêt, le changement de mode, l'activation de l'auto-nettoyage, l'activation de la fonction de chauffage à 8 degrés annulent automatiquement la fonction œil intelligent.

Fonction de réinitialisation du filtre 

Une fois que l'unité intérieure a envoyé le temps d'utilisation du filtre du contrôleur câblé, l'icône de rappel de nettoyage du filtre s'allume, appuyez sur la touche de fonction pour sélectionner l'icône de rappel de nettoyage du filtre, et appuyez sur la touche OK pour réinitialiser le temps d'utilisation du filtre. L'icône de rappel de nettoyage du filtre s'éteint.

9. Opération

Fonction de réglage de l'humidité

1. Lorsque le contrôleur câblé émetteur de l'unité intérieure a une double fonction de contrôle de la température et de l'humidité, en mode déshumidification, appuyez sur la touche de fonction pour sélectionner l'icône RH, appuyez sur la touche de confirmation pour entrer dans le mode de contrôle de l'humidité, l'icône RH clignote, appuyez sur les touches haut et bas pour régler l'humidité, la plage de réglage est OFF->35%~85%, ajustée avec 5% d'humidité. Quittez le mode de réglage de l'humidité après 5 secondes d'inactivité.
2. Après être entré dans le mode de réglage de l'humidité, appuyez sur les touches haut et bas pour régler la température de consigne et afficher la température de consigne pendant 5 secondes, puis rétablir l'affichage de l'humidité de consigne.
3. Après avoir changé de mode, quittez le mode de contrôle de l'humidité.

9. Opération

Fonction GEAR

1. Lorsque le contrôleur câblé émetteur de l'unité intérieure dispose de la fonction GEAR, en mode de refroidissement de démarrage, appuyez sur la touche de fonction pour sélectionner l'icône GEAR, appuyez sur la touche de confirmation pour entrer dans le mode de contrôle GEAR, et affichez d'abord l'état GEAR actuel.

50%->75%->OFF peut être commuté par les touches haut et bas dans les 5 secondes. Après 5 secondes, la température de consigne s'affiche, appuyez sur les touches haut et bas pour régler la température de consigne.

Éteignez, passez en mode ou activez les fonctions Dormir, ECO, fort, auto-nettoyage pour annuler la fonction GEAR.

Si l'indication de la fonction  apparaît, la température ambiante est détectée au niveau du contrôleur câblé.

Appuyez à nouveau sur le bouton pour annuler la fonction suivez-moi.

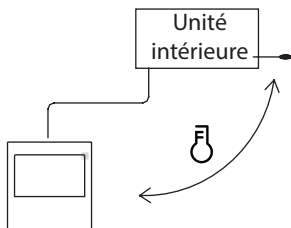

9. Opération

Indication de rotation et de sauvegarde

S'il y a deux unités, appuyez sur le bouton pour sélectionner la fonction de rotation, et appuyez sur « Confirm » pour activer ou désactiver la fonction de rotation.

1. Appuyez sur « Confirm » pour régler l'heure de rotation, puis appuyez sur le bouton « \wedge » ou « \vee » pour régler l'heure. Plage de réglage du temps : 1~99h, le temps par défaut est de 10 heures.
2. Étape 2 : réglez la température élevée de co-ouverture -- ou 26~32 degrés -- c'est-à-dire que cette fonction est invalide. Si la température ambiante est de 26~32 degrés, si la température ambiante est supérieure ou égale à la température définie, les deux machines fonctionneront en même temps en mode FROID à 24 degrés.
3. Étape 3 : réglez la température basse de co-ouverture -- ou 5-15 degrés -- c'est-à-dire que cette fonction est invalide. Si la température ambiante est de 5-15 degrés, si la température ambiante est inférieure à la température définie, les deux unités fonctionneront en même temps à 24 degrés pour passer en mode chauffage.
4. Étape 4 : définissez quelle machine va fonctionner en premier. Sélectionnez A ou B.
5. Si cette fonction est activée, tant que le climatiseur fonctionne à l'heure programmée, il met automatiquement en marche un autre climatiseur et éteint le climatiseur actuel. Appuyez sur le bouton POWER pour passer immédiatement à un autre mode. Les marques A ou B clignotent pour indiquer la défaillance correspondante de la climatisation. Changez automatiquement à une autre machine si le temps de fonctionnement est atteint ou en cas d'une défaillance de la machine.

10. Fonctions de Temps

WEEK

Temps hebdomadaire

Utilisez cette fonction de Temps pour définir les heures de fonctionnement pour chaque jour de la semaine.

ON

DAY

Temps On

Utilisez cette fonction de Temps pour démarrer le fonctionnement du climatiseur.

Le Temps fonctionne et le fonctionnement du climatiseur commence si le temps est écoulé.

OFF

DAY

Temps Off

Utilisez cette fonction de Temps pour arrêter le fonctionnement du climatiseur.

Le Temps fonctionne et le fonctionnement du climatiseur s'arrête si le temps est écoulé.

ON

OFF

DAY

Temps On et Off

Utilisez cette fonction de Temps pour démarrer et arrêter le fonctionnement du climatiseur. Le Temps fonctionne et le fonctionnement du climatiseur démarre et s'arrête si le temps est écoulé.

10. Fonctions de Temps





Pour régler TEMPS ON ou OFF

- 1 Appuyez sur le bouton Timer pour sélectionner **ON** **DAY** ou



- 2 Appuyez sur le bouton Confirm et l'affichage de Temps clignote.





- 3
- 
- 
- 
- 
- ex. Temps Off réglée à 18:00
- Appuyez sur le bouton « \wedge » ou « \vee » pour régler l'heure. Si l'heure est réglée, le Temps démarre ou s'arrête automatiquement.

- 4 Appuyez à nouveau sur le bouton Confirm pour terminer les réglages.











10. Fonctions de Temps

Pour régler TEMPS ON et OFF

-  Appuyez sur le bouton Timer pour sélectionner  .

-  Appuyez sur le bouton Confirm et l'affichage de l'horloge clignote.

- 

 Appuyez sur le bouton «  » ou «  » pour régler l'heure de Temps On, puis appuyez sur le bouton Confirm pour valider le réglage.

- 
 Appuyez sur le bouton «  » ou «  » pour régler l'heure de Temps Off.

-  Appuyez sur le bouton Confirm pour terminer les réglages.

REMARQUE : Le contrôleur câblé secondaire ne peut pas régler le Temps.

11. Temps hebdomadaire 1

1 Réglage de Temps hebdomadaire



Appuyez sur le bouton Timer pour sélectionner **WEEK** et appuyez ensuite sur le bouton Confirm pour confirmer.



2 Réglage du jour de la semaine



Appuyez sur le bouton « \wedge » ou « \vee » pour sélectionner le jour de la semaine, puis appuyez sur le bouton Confirm pour valider le réglage.



3 Réglage de Temps ON du réglage de Temps 1



Appuyez sur le bouton « \wedge » ou « \vee » pour régler l'heure de Temps On, puis appuyez sur le bouton Confirm pour valider le réglage.



11. Temps hebdomadaire 1



ex.Mardi échelle de temps 1

Jusqu'à 4 réglages de Temps peuvent être enregistrés pour chaque jour de la semaine. Il est conseillé de régler le Temps hebdomadaire en fonction du style de vie de l'utilisateur.

4 Réglage de Temps Off du réglage de Temps 1



Appuyez sur le bouton « \wedge » ou « \vee » pour régler l'heure de Temps Off, puis appuyez sur le bouton Confirm pour valider le réglage.



ex.Mardi échelle de temps 1

5 Différents réglages de Temps peuvent être définis selon les étapes 3 à 4.

6 Les autres jours de la semaine peuvent être réglés selon les étapes 2 à 5.

REMARQUE : Le réglage de Temps hebdomadaire peut retourner à l'étape précédente en appuyant sur le bouton Back. L'heure du réglage de Temps peut être supprimée en appuyant sur le bouton Day off. Le réglage actuel sera restauré et le réglage de Temps hebdomadaire est retiré automatiquement s'il n'y a pas d'opération pendant 30 secondes.

11. Temps hebdomadaire 1

Fonctionnement de Temps hebdomadaire

Pour activer le fonctionnement de Temps hebdomadaire



Appuyez sur le bouton Timer si **WEEK** s'affiche sur l'écran LCD.



Pour désactiver le fonctionnement de Temps hebdomadaire



Appuyez sur le bouton Timer si **WEEK** disparaît de l'écran LCD.

Pour éteindre le climatiseur pendant le Temps hebdomadaire



1. Si vous appuyez une fois et rapidement sur le bouton Power, le climatiseur s'éteint temporairement. Et le climatiseur se mettra en marche automatiquement jusqu'à l'heure de Temps On.

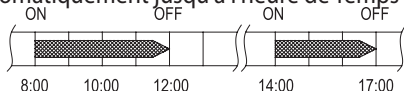

ex. Si vous appuyez une fois et rapidement sur le bouton POWER à 10h00, le climatiseur se mettra en marche à 14h00.

2. Si vous appuyez sur le bouton Power pendant 2 secondes, le climatiseur s'éteint complètement et la fonction de temps hebdomadaire est annulée.

11. Temps hebdomadaire 1

Pour régler le DAY OFF (pour un jour férié)

- 1  Pendant le Temps hebdomadaire, appuyez sur le bouton Confirm.
-

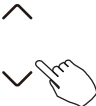
- 2  Appuyez sur le bouton « ^ » ou « v » pour sélectionner le jour de cette semaine.
-

Appuyez sur le bouton Day off pour régler le paramètre DAY OFF.

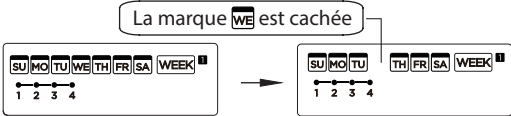
- 3   ex. le DAY OFF est fixé au mercredi
-

- 4 La fonction DAY OFF peut être réglée pour d'autres jours selon les étapes 2 et 3.
-

- 5  Appuyez sur le bouton Back pour revenir au Temps hebdomadaire.
-

Pour annuler : Suivez les mêmes procédures que pour la configuration.

REMARQUE :

Le réglage DAY OFF est annulé automatiquement si le jour défini est passé.

11. Temps hebdomadaire 1

Fonction DELAY



Pendant le Temps hebdomadaire, appuyez sur le bouton FUNC. pour sélectionner la fonction DELAY et appuyez sur le bouton de confirmation, affichez « 0h » « 1h » « 2h » et attendez 3 secondes pour confirmer. Si la fonction DELAY est activée, la marque « ⌘ » apparaît.



La fonction DELAY ne peut être activée que dans le Temps hebdomadaire 1 et le Temps hebdomadaire 2.

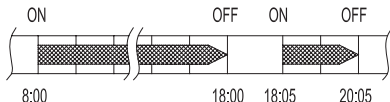
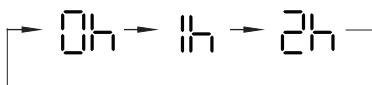

ex. Si vous appuyez sur le bouton « ⌘ » à 18:05, le climatiseur s'éteindra à 20:05.

Reproduisez le réglage d'un jour dans l'autre.

Une réservation effectuée une fois peut être copiée sur un autre jour de la semaine. L'ensemble de la réservation du jour de la semaine sélectionné sera copié. L'utilisation efficace du mode copie permet de faciliter les réservations.

1



Pendant le Temps hebdomadaire, appuyez sur le bouton Confirm.

2

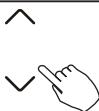

Appuyez sur le bouton « ^ » ou « v » pour sélectionner le jour à copier (origine).

11. Temps hebdomadaire 1

3  Appuyez sur le bouton Copy, la lettre « CY » s'affiche sur l'écran LCD.

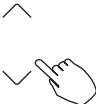
4  Appuyez sur le bouton « ^ » ou « v » pour sélectionner le jour à copier.

5  Appuyez sur le bouton Copy pour confirmer.

La marque  clignote rapidement

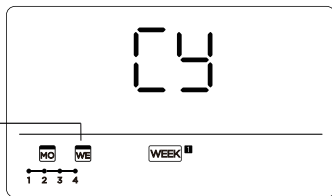

ex. Copiez le paramètre du lundi au mercredi

6 Les autres jours peuvent être copiés selon les étapes 4 et 5.

7  Appuyez sur le bouton Confirm pour confirmer les paramètres.

8  Appuyez sur le bouton Back pour revenir au Temps hebdomadaire.

11. Temps hebdomadaire 2

1 Réglage de Temps hebdomadaire



Appuyez sur Timer pour sélectionner le **WEEK** 2 et appuyez sur Confirm.

2 Réglage du jour de la semaine



Appuyez sur « ^ » ou « v » pour sélectionner le jour de la semaine, puis appuyez sur CONFIRM.



3 Réglage de Temps ON du réglage de Temps 1



Appuyez sur « ^ » ou « v » pour sélectionner l'heure de réglage. L'heure de réglage, le mode, la température et la vitesse du ventilateur apparaissent sur l'écran LCD. Appuyez sur CONFIRM pour entrer dans le processus de réglage de l'heure.

12. Temps hebdomadaire 2

IMPORTANT : Il est possible de programmer au maximum 8 événements par jour. Différents événements peuvent être programmés en cas de MODE, TEMPERATURE et VITESSES DU VENTILATEUR.

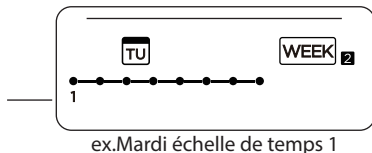

4 Réglage de l'heure



Appuyez sur « \wedge » ou « \vee » pour régler l'heure, puis appuyez sur CONFIRM.

5 Réglage du mode de fonctionnement



Appuyez sur « \wedge » ou « \vee » pour régler le mode de fonctionnement, puis appuyez sur CONFIRM.

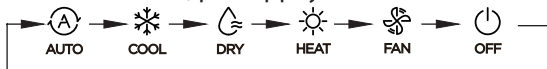

6 Réglage de la température ambiante



Appuyez sur « \wedge » ou « \vee » pour régler la température ambiante, puis appuyez sur CONFIRM.
REMARQUE : Ce réglage n'est pas disponible pour les modes VENTILATEUR ou OFF.

12. Temps hebdomadaire 2

7 Réglage de la vitesse du ventilateur

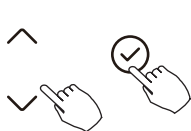

Appuyez sur « \wedge » ou « \vee » pour régler la vitesse du ventilateur, puis appuyez sur CONFIRM.

REMARQUE : Ce réglage n'est pas disponible pour les modes AUTO, DÉSHUMIDIFICATION ou OFF.

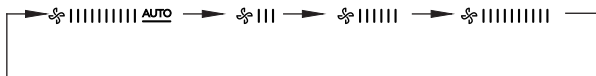

- Différents événements programmés peuvent être définis selon les étapes 3 à 7.
- Des jours supplémentaires, sur une période d'une semaine, peuvent être définis selon les étapes 3 à 8.

REMARQUE : Le réglage de Temps hebdomadaire peut revenir à l'étape précédente en appuyant sur BACK. Le réglage actuel est restauré. Le contrôleur ne sauvegarde pas les réglages de Temps hebdomadaire si aucune opération n'est effectuée dans les 30 secondes.

12. Temps hebdomadaire 2

Fonctionnement de Temps hebdomadaire

Pour commencer

Appuyez sur Timer pour sélectionner **WEEK**, puis le Temps démarre automatiquement.

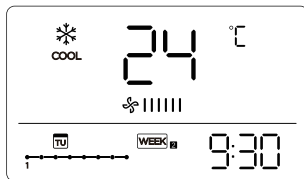

Pour annuler

ex.

Appuyez sur les boutons Power pendant 2 secondes pour annuler le mode Temps.



Le mode Temps peut également être annulé par changement du mode Temps à l'aide de Timer.

Pour régler le DAY OFF (pour un jour férié)



Après avoir réglé le Temps hebdomadaire, appuyez sur CONFIRM.

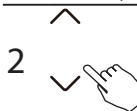

Appuyez sur « \wedge » ou « \vee » pour sélectionner le jour de la semaine.

12. Temps hebdomadaire 2

Appuyez sur DAY OFF pour créer un jour d'arrêt.

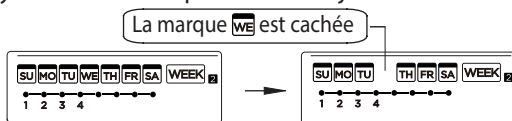

ex. le DAY OFF est fixé au mercredi

4 Réglez le DAY OFF pour d'autres jours selon les étapes 2 et 3.

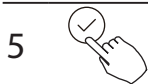

Appuyez sur BACK pour revenir au Temps hebdomadaire.

Pour annuler, suivez les mêmes procédures que celles utilisées pour la configuration.

REMARQUE : Le réglage DAY OFF est annulé automatiquement si le jour défini est passé.









Reproduisez le réglage d'un jour dans l'autre.

Un événement programmé qui est effectué une fois peut être copié sur un autre jour de la semaine. Les événements programmés du jour de la semaine sélectionné seront copiés. L'utilisation efficace du mode copie permet de faciliter les réservations.



Dans le Temps hebdomadaire, appuyez sur CONFIRM



12. Temps hebdomadaire 2

- 2  Appuyez sur «  » ou «  » pour sélectionner le jour à copier.
-
- 3  Appuyez sur COPY, les lettres CY apparaissent sur l'écran LCD.
-
- 4  Appuyez sur «  » ou «  » pour sélectionner le jour à copier.
-
- 5  Appuyez sur COPY pour confirmer.

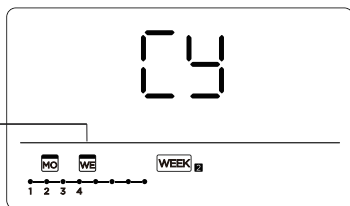
La marque  clignote rapidement



ex. Copiez le paramètre du lundi au mercredi

- 6 Les autres jours peuvent être copiés selon les étapes 4 et 5.
-
- 7  Appuyez sur CONFIRM pour confirmer les paramètres.
-
- 8  Appuyez sur BACK pour revenir au Temps hebdomadaire.

12. Temps hebdomadaire 2

Supprimez l'échelle de temps en un jour.



Pendant le réglage de Temps hebdomadaire, appuyez sur CONFIRM.



Appuyez sur « ^ » ou « v » pour sélectionner le jour de la semaine, puis appuyez sur CONFIRM.



Appuyez sur « ^ » ou « v » pour sélectionner l'heure de réglage que vous voulez supprimer. L'heure de réglage, le mode, la température et la vitesse du ventilateur apparaissent sur l'écran LCD. L'heure, le mode, la température et la vitesse du ventilateur peuvent être effacés en appuyant sur le bouton DEL (jour d'arrêt).

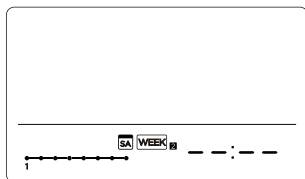
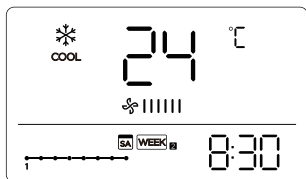

ex. Supprimez l'échelle de temps 1 samedi

13. Traitement de l'alarme de défaut

Si le système ne fonctionne pas correctement à l'exception des cas mentionnés ci-dessous ou si les dysfonctionnements mentionnés ci-dessous sont évidents, examinez le système selon les procédures suivantes.

N°	DÉFINITION DU DYSFONCTIONNEMENT ET DE LA PROTECTION	TUBE D'AFFICHAGE NUMÉRIQUE
1	Erreur de communication entre le contrôleur câblé et l'unité intérieure	EH63

Les erreurs affichées sur le contrôleur câblé sont différentes de celles de l'unité. Si un code d'erreur apparaît, veuillez vérifier le Manuel de client & d'installation et le Manuel de service.

14. Indication et exigence techniques

EMC et EMI sont conformes aux exigences de certification CE.

15. Requêtes et paramètres



Si l'unité de climatisation est arrêté, appuyez longuement sur « COPY » pendant 3 secondes, il va afficher d'abord P:00, si elle est connectée à une unité intérieure, il va afficher P:00, si elle est connectée à plusieurs unités intérieures, appuyez sur « ^ » ou « v » pour afficher P:01, P:02, puis appuyez sur « Confirm » pour entrer la température de l'unité intérieure Tn(T1~T4) et le défaut du ventilateur (CF), appuyez sur « ^ » ou « v » pour sélectionner.



Si les touches ne fonctionnent pas pendant 15 secondes ou si vous appuyez sur « Back » ou sur « ON/OFF », la température de requête disparaît.



Si l'unité de climatisation est éteinte, dans la fonction requête de la température, appuyez sur « ^ » ou « v » pour sélectionner SP, appuyez sur « Confirm » pour régler la valeur de la pression statique.

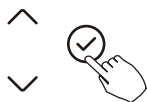

Si l'unité de climatisation est éteinte, dans la fonction de requête de la température, appuyez sur « ^ » ou « v » pour sélectionner AF, appuyez sur « Confirm » dans le mode de test, appuyez sur « Back » ou appuyez sur « ON/OFF » ou appuyez sur « Confirm » pour sortir du mode de test. En mode AF, le test durant 3~6 minutes se terminent automatiquement, si le processus de test, appuyez sur « Back » ou appuyez sur « ON/OFF » ou appuyez sur « Confirm », la sortie du test sera interrompue.



15. Requêtes et paramètres

Compensation de la température de fonction Suivez-moi



Si l'unité de climatisation est éteinte, dans la fonction de requête de la température, appuyez sur « ^ » ou « v » pour sélectionner tF.



La plage de la température de compensation : -5~5°C.

EF

Appuyez sur « Confirm » pour passer au réglage, appuyez sur « ^ » ou « v » pour sélectionner la température, puis appuyez sur « Confirm » pour terminer.

EF : température de compensation



Si l'unité de climatisation est éteinte, dans la fonction de requête de la température, appuyez sur « > » ou « < » pour sélectionner le type.



Appuyez sur « Confirm » pour passer au réglage, appuyez sur « ^ » ou « v » pour sélectionner le type, puis appuyez sur « Confirm » pour terminer.

TYPE

CH:
AUTO COOL DRY HEAT FAN

HH:
HEAT FAN

CC:
COOL DRY FAN

NA:
COOL DRY HEAT FAN

15. Requêtes et paramètres

Définissez les valeurs de température la plus élevée et la plus basse



Si l'unité de climatisation est éteinte, dans la fonction de requête de la température, appuyez sur « ^ » ou « v » pour sélectionner tHI ou tLO.



Appuyez sur « Confirm » pour passer au réglage, appuyez sur « ^ » ou « v » pour sélectionner la température, puis appuyez sur « Confirm » pour terminer.

La plage de température de réglage la plus élevée : 25~30°C

La plage de température de réglage la plus basse : 17~24°C.

tHI: Fonction de réglage de la valeur maximale.

tLO: Fonction de réglage de la valeur minimale.

Sélection de la fonction de télécommande du contrôleur câblé



Si l'unité de climatisation est éteinte, dans la fonction de requête de la température, appuyez sur « ^ » ou « v » pour sélectionner rEC. ON ou OFF s'affichera dans la



zone de température pour indiquer si elle est valide ou non. Si la sélection est invalide, le contrôleur câblé ne traite aucun signal de télécommande.



Appuyez sur « Confirm » pour passer au réglage, appuyez sur « ^ » ou « v » pour sélectionner, puis appuyez sur « Confirm » pour terminer.

15. Requêtes et paramètres

Sélection de l'adresse du contrôleur à deux lignes

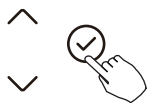

Si l'unité de climatisation est éteinte, dans la fonction de requête de la température, appuyez sur « ^ » ou « v » pour sélectionner Adr, la zone de température affichera -- ou A, B. Où -- indique le réglage de code du contrôleur câblé.

Appuyez sur « Confirm » pour passer au réglage, appuyez sur « ^ » ou « v » pour sélectionner, puis appuyez sur « Confirm » pour terminer.

-- : Le réglage de code  du contrôleur câblé prévaut.

Adr : Le réglage de l'adresse du contrôleur câblé.

Adr

Restaurez les paramètres en usine



Si l'unité de climatisation est éteinte, dans la fonction de requête de la température, appuyez sur « ^ » ou « v » pour sélectionner INIt, la zone de température affiche --.

Appuyez sur « Confirm » pour passer au réglage, appuyez sur « ^ » ou « v » pour sélectionner « ON », puis appuyez sur « Confirm » pour terminer.

INIt : Restaurez les paramètres en usine .

INIt

15. Requêtes et paramètres

Si le contrôleur câblé a repris le paramétrage en usine, le paramétrage de la rotation est rétabli à 10 heures (la température la plus élevée et la plus basse ne sont pas réglées) ; la compensation de la température corporelle n'est pas compensée ; le mode FROID et CHAUD/FROID uniquement est rétabli au modèle FROID et CHAUD ;

La plage de température est restaurée au réglage d'usine.

La fonction de réception à distance est restaurée pour être effective ;

L'adresse du contrôleur de première ligne à double commande est rétablie dans le commutateur de code.

16. Connexion du contrôle sans fil

PRÉCAUTIONS DE SÉCURITÉ

- Lisez attentivement les consignes de sécurité avant d'installer l'appareil.
- Vous trouverez ci-dessous d'importantes questions de sécurité auxquelles il faut se conformer. Système applicable : IOS, Android. (Suggestion : IOS 9.0 et plus récente, Android 6.0 et plus récente).

REMARQUE :

- Vu la situation particulière qui pourrait se produire, nous revendiquons explicitement ci-dessous : Tous les systèmes Android et IOS ne sont pas compatibles avec l'application. Nous ne serons pas responsables de tout problème résultant d'une incompatibilité.

Stratégie de sécurité sans fil

- «Smart kit» ne supporte que le cryptage WPA-PSK/WPA2-PSK et aucun cryptage. Le cryptage WPA-PSK/WPA2-PSK est recommandé.

16. Connexion du contrôle sans fil



ATTENTION

- Veuillez consulter le site Web du service pour plus d'informations.
- La caméra du téléphone doit avoir 5 millions de pixels ou plus pour pouvoir bien scanner le code QR.
- En raison de la situation de réseau différent, le délai d'attente de la demande pourrait parfois dépasser la limite, il est donc nécessaire de refaire la configuration du réseau.
- En fonction du réseau, le processus de contrôle peut parfois être interrompu. Dans ce cas, l'affichage entre le tableau et l'APP peut être différent, ne soyez pas confus.

REMARQUE :

La compagnie ne sera pas responsable des questions et problèmes causés par l'Internet, les routeurs Wi-Fi et les dispositifs intelligents. Veuillez contacter le fournisseur d'origine pour obtenir de l'aide supplémentaire.

16. Connexion du contrôle sans fil

TÉLÉCHARGEMENT ET INSTALLATION DE L'APP

Sur un marché d'applications (Google Play Store, Apple App Store), recherchez « NetHome Plus » et trouvez l'application NetHome Plus. Téléchargez et installez-la sur votre téléphone, Vous pouvez également télécharger l'application par scannage du code QR ci-dessous.



Android



iOS

- Veuillez-vous assurer que votre appareil mobile est connecté au routeur sans fil. Et que le routeur de réseau sans fil s'est déjà connecté à Internet avant l'enregistrement d'utilisateur et la configuration du réseau.
- Assurez-vous que votre appareil mobile a déjà été connecté au réseau sans fil que vous souhaitez utiliser. De plus, vous devez déconnecter d'autres réseaux sans fil non pertinents au cas où ils influenceraient votre processus de configuration.

16. Connexion du contrôle sans fil



CONFIGURATION DU RÉSEAU



ATTENTION

- Il est nécessaire de déconnecter de tout autre réseau environnant et de s'assurer que l'appareil Android ou IOS se connecte simplement au réseau sans fil que vous souhaitez configurer.
- Assurez-vous que la fonction sans fil de l'appareil Android ou IOS fonctionne bien et peut être reconnectée automatiquement à votre réseau sans fil d'origine.

Comment entrer dans le réseau de distribution AP

Appuyez sur le bouton FUNC. jusqu'à ce que l'icône  soit sélectionnée, puis appuyez sur le bouton CONFIRM. Le mode AP est activé si l'icône  clignote.

16. Connexion du contrôle sans fil

Configuration du réseau par balayage Bluetooth

Remarque : Assurez-vous que le Bluetooth de votre appareil mobile fonctionne.

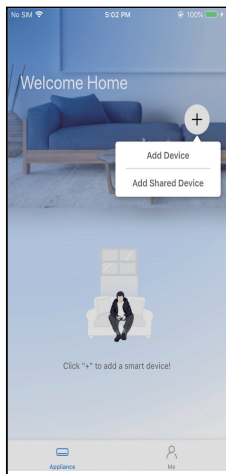

- 1 Appuyez sur « +
Add Device (Ajouter
l'appareil) »

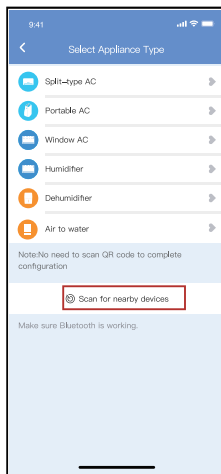

- 2 Appuyez sur « Scan
for nearby devices
(Scanner les appareils à
proximité) »

16. Connexion du contrôle sans fil

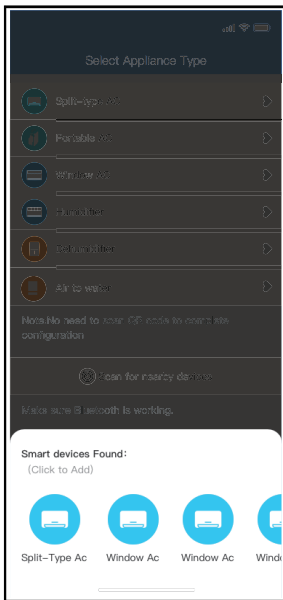

- ③ Attendez que les appareils intelligents soient trouvés, puis cliquez pour les ajouter

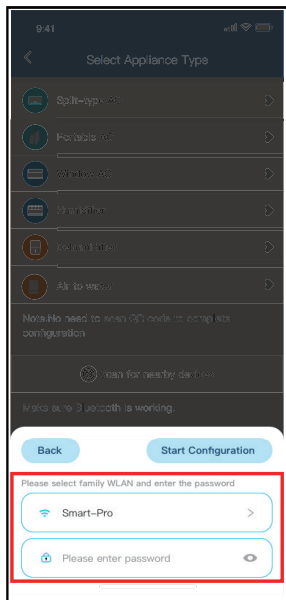

- ④ Sélectionnez home Sans fil, entrez le mot de passe

16. Connexion du contrôle sans fil

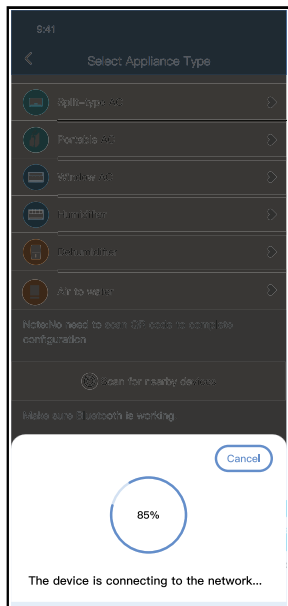

- ⑤ Attendez la connexion au réseau

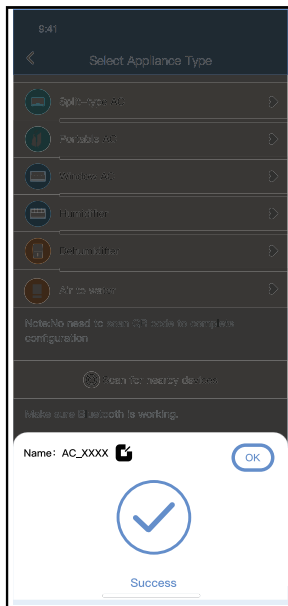

- ⑥ Configuration réussie, vous pouvez modifier le nom par défaut.

16. Connexion du contrôle sans fil

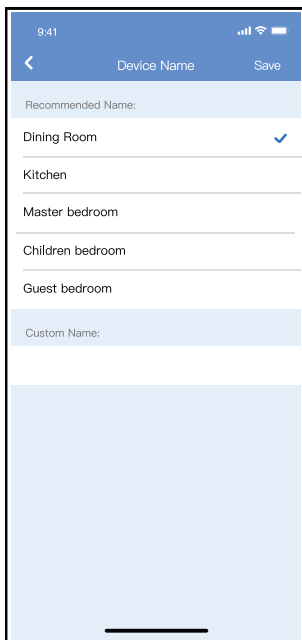

- ⑦ Vous pouvez choisir un nom existant ou personnaliser un nouveau nom.

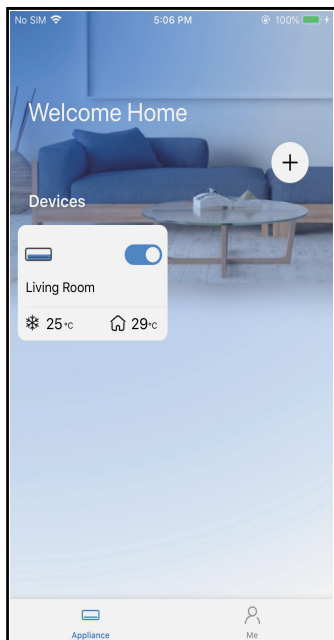

- ⑧ La configuration du réseau Bluetooth est réussie, vous pouvez maintenant voir le périphérique dans la liste.

16. Connexion du contrôle sans fil

REMARQUE :

- Assurez-vous que vos appareils sont mis sous tension.
- Gardez votre téléphone portable suffisamment près de votre appareil lorsque vous connectez le réseau à votre appareil.
- Connectez votre téléphone portable au réseau sans fil de votre domicile, et assurez-vous de connaître le mot de passe du réseau sans fil.
- Vérifiez si votre routeur est disponible pour la bande de réseau sans fil de 2.4 GHz et activez-le. Si vous n'êtes pas sûr que la bande Sans fil 2.4 GHz est disponible pour le routeur, veuillez contacter le fabricant du routeur.
- L'appareil ne peut pas se connecter au réseau sans fil qui nécessite une authentification, et cela apparaît généralement dans les lieux publics tels que les hôtels, les restaurants, etc. Veuillez vous connecter à un Wi-Fi sans authentification.
- Il est recommandé d'utiliser un nom du réseau sans fil qui ne contient que des lettres et des chiffres. Si votre nom du réseau sans fil contient des caractères spéciaux, veuillez le modifier par le routeur.
- Désactivez la fonction WLAN+ (Android) ou WLAN Assistant (iOS) de votre téléphone portable lorsque vous connectez le réseau à vos appareils.
- Si votre appareil s'est déjà connecté au réseau sans fil mais qu'il doit se reconnecter, veuillez cliquer sur « + » sur la page d'accueil de l'application, et ajoutez à nouveau votre appareil en fonction de sa catégorie et de son modèle, conformément aux instructions de l'application.

16. Connexion du contrôle sans fil

DÉCLARATION D'APP

Par la présente, nous déclarons que ce «Smart kit» est conforme aux exigences essentielles et aux autres dispositions pertinentes de la Directive 2014/53/EU. Une copie de la déclaration de conformité complète est jointe. (Produits de l'Union Européenne uniquement)

ATTENTIONS :

Modèles de module du réseau sans fil : US-SK107, EU-SK107 :

L'ID FCC : 2ADQOMDNA21

IC : 12575A-MDNA21

Cet appareil est conforme à la partie 15 des règles de la FCC et il contient des émetteurs/récepteurs exempts de licence qui sont conformes au(x) RSS exempts de licence d'Innovation, Science et Développement économique Canada.

Le fonctionnement est soumis aux deux conditions suivantes :

- (1) Cet appareil ne causerait pas d'interférences ; et
- (2) Cet appareil doit accepter toutes les interférences, y compris les interférences susceptibles de provoquer un fonctionnement indésirable de l'appareil.

N'utilisez l'appareil que conformément aux instructions fournies. Les changements ou modifications de cet appareil sans approbation claire de la partie responsable pour la conformité pourraient annuler l'autorisation d'utiliser l'équipement de l'utilisateur.

Cet appareil est conforme aux limites d'exposition aux rayonnements de la FCC établies pour un environnement non contrôlé. Afin d'éviter la possibilité de dépasser les limites d'exposition aux radiofréquences de la FCC, la proximité d'un individu de l'antenne ne doit pas être inférieure à 20 cm (8 pouces) en fonctionnement normal.

16. Connexion du contrôle sans fil

REMARQUE :

Cet équipement a été testé et s'est avéré conforme aux limites des appareils numériques de Classe B, conformément à la partie 15 des Règles FCC. Ces limites sont conçues pour fournir une protection raisonnable contre les interférences nuisibles dans une installation résidentielle. Cet équipement génère, utilise et peut émettre de l'énergie radiofréquence. S'il n'est pas installé et utilisé conformément aux instructions, il peut causer des interférences nuisibles aux communications radio. Cependant, il n'y a aucune garantie que les interférences ne se produiront pas dans une installation particulière. Si cet équipement provoque des interférences nuisibles à la réception de radio ou de télévision, ce qui peut être déterminé en éteignant et en allumant l'équipement, l'utilisateur est encouragé à essayer de corriger l'interférence en appliquant l'une ou plusieurs des mesures suivantes :

- Réorientez ou déplacez l'antenne de réception.
- Augmentez la distance entre l'équipement et le récepteur.
- Connectez l'équipement à une prise d'un circuit différent de celui auquel le récepteur est connecté.
- Consultez le revendeur ou un technicien expérimenté en radio/télévision pour obtenir de l'aide.

La conception et les spécifications sont susceptibles d'être modifiées sans préavis pour améliorer le produit, consultez l'agence commerciale ou le fabricant pour plus de détails.

QX002IU-120N(X6W)